



GRAFING

AKTUELL

Amtsblatt – Informationen aus dem Rathaus



Liebe Mitbürgerinnen und Mitbürger,

nach einer coronabedingten 2-jährigen Pause konnte in diesem Jahr das Grandauer Volksfest wieder stattfinden. Das

Volksfest war gut besucht und verlief im Großen und Ganzen friedlich. Jung und Alt haben die wiedergewonnene Freiheit durch die nachlassende Pandemie genossen. Auch bei anderen Veranstaltungen, wie z. B. Vernissagen in der Bücherei oder bei Konzerten ist dies erfreulicherweise zu beobachten.

Allerdings beschäftigt uns weiterhin, der immer noch andauernde Krieg in der Ukraine und die für uns unmittelbar entstehenden Probleme. Die angekommenen Flüchtlinge wurden privat untergebracht, was in vielen Fällen aufgrund der Dauer der Unterbringung in den Familien zu Problemen führt. Viele der Gastfamilien möchten wieder ihr Haus oder ihre Wohnung für sich nutzen und drängen auf eine Unterbringung durch die Kommunen.

Den Kommunen sind derzeit leider die Hände gebunden, da der Wohnungsmarkt ausgereizt ist und Wohnungen

schwer zu finden sind. Bleibt noch die staatliche Unterbringung, die aber nicht für die ca. 1.800 Ukrainerinnen und Ukrainer, die im Landkreis Ebersberg gemeldet sind, ausreichen würde. Ein weiteres Thema sind die Betreuungsplätze für Kinder. In den Schulen wurden Willkommensklassen gebildet oder die Schüler in bestehende Klassen integriert. Ungelöst ist weiterhin das Thema der Unterbringung der Kindergartenkinder, da die angebotenen Betreuungsplätze derzeit leider sogar für die einheimischen Kinder nicht ausreichen. Es sind zwar einige Gruppen entstanden, in denen die Kinder tagesweise betreut werden. Hier besteht aber weiterhin ein ungelöstes Problem. Die momentanen Bau- und Sanierungsmaßnahmen stehen weiterhin unter dem Vorbehalt der Lieferengpässe in vielen Bereichen. So sind wir auch weiterhin mit der Stadthalle im Zeitplan, die beauftragten Firmen befürchten aber, dass selbst bei früher in kürzester Zeit gelieferten Kleinteilen künftig mit Verzögerungen zu rechnen ist. So könnte sich die Fertigstellung der Stadthalle noch bis zum Jahresende verzögern. Allerdings lässt sich der-

zeit noch keine verbindliche Aussage dazu treffen. Die Verteuerungen in vielen Bereichen führen zu weiteren Unsicherheiten, die die Projekte schwer kalkulierbar machen.

In der Stadtratssitzung im Mai wurde die Erneuerung der Brücke in der Kapellenstraße und die Erneuerung der Ufermauer in der Leonhardstraße beschlossen. Die Maßnahme hat einen Kostenumfang von rund 800.000 €. Während der Bauarbeiten wurde für den Durchgangsverkehr eine Einbahnregelung eingerichtet.

Der Bau- und Werkausschuss hat in seiner Sitzung am 24.05.2022 beschlossen, den Platzbereich vor der Leonhardikirche mit Kosten in Höhe von rund 150.000 € umzugestalten. Da die historische Leonhardikirche im Vorfeld trockengelegt werden muss, drängte der Ausschuss darauf, die Baumaßnahme zuerst mit der Kirche abzusprechen und zu koordinieren. Die Bauarbeiten sollen rechtzeitig durchgeführt werden, um eine Fertigstellung bis zur diesjährigen Leonhardifahrt sicherzustellen. Ob dies gelingt, ist derzeit noch nicht absehbar.

Fortsetzung Seite 2 ▶

Amtliche Bekanntmachungen

**BEKANNTMACHUNG –
VOLLZUG DER BAUGESetze** – Seite 4

Nachrichten aus dem Rathaus

KLÄRANLAGE



Seite 8

Kultur, Sport, Freizeit



**STADTARCHIV
GRAFING –
ARCHIV-
STAMMTISCH**

– Seite 15

Was ist los in Grafing



**GRANDAUER
VOLKSFEST
ERÖFFNET**

– Seite 18

Umwelt, Abfall



**ABLESUNG DER
WASSERZÄHLER 2022**

– Seite 25

Vereinsnachrichten



**SENIORENHAUS
GRAFING**

– Seite 30

► Fortsetzung von Seite 1

Weiter wurde die Erstellung eines Konzeptes zum kommunalen Sturzflut-Risikomanagement beauftragt, welches vom Freistaat finanziell gefördert wird und die Gefahrenstellen bei Starkregenereignissen lokalisieren soll. Es sollen dann auch Maßnahmen zum Schutz vor Schäden vorgestellt werden.

Beauftragt wurden auch die Landschaftsbauarbeiten für die Außenanlage der Grundschule. Dieses Jahr soll in den Ferien der Pausenhof im Süden fertiggestellt werden und im nächsten Jahr wird der Nordpausenhof folgen.

Am 20.06.2022 wurden die erfolgreichen Volleyballer des TSV Grafing im Rahmen der Sportlerehrung von der Stadt zusammen mit dem Landkreis im Movimento-Zelt, Am Stadion, geehrt. Alle Mannschaften haben die bayerischen Meister-

schaften gewonnen und nahmen an den Deutschen Meisterschaften teil. Die U20 konnte den Titel des Deutschen Meisters bei einem Turnier in Grafing für den TSV Grafing einholen. Ein großer Erfolg für die Abteilung.

Die Bürgerversammlung für das Jahr 2021 wurde am 22.06.2022 nachgeholt. Natürlich waren die Daten nicht auf das Jahr 2022 bezogen. Die Bürgerversammlung für das Jahr 2022 wird wie gewohnt im November durchgeführt. Es sind dann auch wieder Teilbürgerversammlungen für die Ortsteile geplant.

Kulturell wird es in Grafing unter anderem am ersten Juli-Wochenende. An diesem Wochenende finden mehrere Konzerte des Jugendorchesters Grafing in der neuen Bauhofhalle gegenüber der Gärtnerei

Köstler statt. Die Halle bietet genug Platz für mindestens 400 Zuschauer und alle Beteiligten freuen sich schon auf dieses kulturelle Ereignis.

Das Freibad feiert am 16.07.2022 sein fünfzigjähriges Bestehen mit einem großen Fest. Es wird neben einem Festakt eine ganze Reihe von Veranstaltungen und Aktionen geben. Am Abend spielt Musik und es wird gegrillt.

Ich wünsche Ihnen einen schönen Sommer.

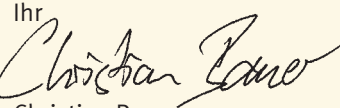
Ihr

Christian Bauer
Erster Bürgermeister

Bekanntmachung

Vollzug des Wasserhaushaltsgesetzes (WHG) und des Bayer. Wassergesetzes (BayWG); Einleitung von Oberflächenwasser aus dem sog. Goldbergkanal in den Fehlbach der Urtel im Stadtbereich Grafing bei München Antrag auf Erteilung einer gehobenen Erlaubnis nach § 15 WHG

Im o.g. Wasserrechtsverfahren wurden im Rahmen der Anhörung Stellungnahmen abgegeben und Einwendungen gegen das Vorhaben erhoben.

Die rechtzeitig gegen den Plan erhobenen Einwendungen, die rechtzeitig abgegebenen Stellungnahmen von Vereinigungen i.S.v. Art. 73 Abs. 4 Satz 5 Bayer. Verwaltungsverfahrensgesetz (BayVwVfG) sowie die Stellungnahmen der Behörden sind gemäß § 70 Abs. 1 WHG, Art. 69 Satz 1 BayWG und § 18 Abs. 1 Satz 4 UVPG i.V.m. Art. 73 Abs. 6 BayVwVfG mit dem Träger des Vorhabens, den Behörden, den Betroffenen sowie denjenigen, die Einwendungen erhoben oder Stellungnahmen abgegeben haben, zu erörtern.

Der Erörterungstermin findet statt **am 08.07.2022 ab 08.30 Uhr**, im Hermann-Beham-Saal des Landratsamtes Ebersberg, Eichthalstraße 5, 85560 Ebersberg.
Die Verhandlung ist nicht öffentlich.

Es wird darauf hingewiesen, dass bei Ausbleiben eines Beteiligten nach Art. 73 Abs. 6 Satz 6 i.V.m. Art. 67 Abs. 1 Satz 3 BayVwVfG auch ohne ihn verhandelt und entschieden werden kann.

Diese Bekanntmachung finden Sie auch im Internet unter <https://lra-ebe.de/aktuelles/laufende-verwaltungsverfahren-mit-oeffentlichkeitsbeteiligung/>.

Nähere Informationen zum Vorhaben können beim Landratsamt Ebersberg, Untere Wasserrechtsbehörde, Raum U.15 (nach vorheriger Terminvereinbarung) oder telefonisch unter 08092/823-484 während der allgemeinen Öffnungszeiten eingeholt werden.

Grafing b.M., 23.05.2022
Stadt Grafing b.München
Christian Bauer
Erster Bürgermeister

Straßensperrungen / Umleitungen

Erneuerung Brücke BW 53 über den Wieshamer Bach (Kapellenstraße/Leonhardstraße) Erneuerung Ufermauer in der Leonhardstraße

Wir möchten Sie informieren, dass die Erneuerung der Brücke über den Wieshamer Bach im Bereich Kapellenstraße/Leonhardstraße sowie die Erneuerung von 30 Meter Ufermauer in der Leonhardstraße ab dem **30.05.2022 beginnen**. Die Baumaßnahme wird voraussichtlich **bis** in den **Oktober 2022** andauern.

Sperrung/Umleitung

Für die Dauer der Maßnahme werden die Brücke und die Leonhardstraße für den Durchgangsverkehr gesperrt. Die Sperrungen und Umleitungen können Sie der beiliegenden Skizze entnehmen.

Bürgersteig und Schulweg

Für den Fußgängerverkehr (Bürgersteig), der auch als Schulweg genutzt wird, wird eine provisorische Fußgängerbrücke über den Wieshamer Bach errichtet. Diese wird zum Ende der Pfingstferien (07.06 – 18.06) einsatzbereit sein.

Müllabfuhr

Die Leerung der Rest- und Kompostmülltonnen kann während der Baustelle nicht direkt in der Leonhardstraße (betroffen HsNr. 8 und 10) erfolgen. Wir bitten Sie deshalb, Ihre Mülltonnen in der genannten Zeitspanne am jeweiligen Leerungstag bis spätestens 6.00 Uhr morgens an die Rotter Straße gut sichtbar bereit zu stellen.

Fragen

Alle Baubeteiligten sind bemüht die Beeinträchtigungen für Sie so gering als möglich zu halten. Trotzdem wird es zu Sperrungen und Behinderungen kommen, dafür bitten wir vorab um Ihr Verständnis.

Sollten Sie während der Bauzeit größere Lieferungen erwarten, setzen Sie sich bitte mit uns in Kontakt um eine Lösung zu finden. Wir bitten Sie dringend, Ihre Mieter und ggf. Pächter zeitnah über dieses Schreiben zu informieren.

Bei weiteren Fragen wenden Sie sich bitte an Herrn Solfrank vom technischen Bauamt unter Telefon 08092/703 4213.



Bekanntmachung

Vollzug der Baugesetze; Amtliche Bodenrichtwerte nach § 196 Abs. 1 BauGB zum 01.01.2022; Bekanntmachung der Auslegung

Für die nach § 195 Abs. 1 BauGB vorgelegten Kaufverträge und sonstige Verträge wird bei der Geschäftsstelle des Gutachterausschusses im Landratsamt Ebersberg eine Kaufpreissammlung geführt.

Hieraus werden für Bauland die Bodenrichtwerte ermittelt (§ 196 Abs. 1 BauGB i.V.m. § 12 Abs. 1 Gutachterausschussverordnung (BayGaV)).

Im Zuge der Novellierung des Grundsteuergesetzes wurde der Hauptfeststellungszeitpunkt zur Erhebung der Grundsteuer bundesweit auf den 01.01.2022 festgelegt. Bayern hat mit dem Bayerischen Grundsteuergesetz (BayGrStG) vom 10.12.2021 ein eigenes Gesetz verabschiedet. Dennoch wurden im Sinne der bundeseinheitlichen Erhebung der Bodenrichtwerte auch in Bayern zum 01.01.2022 Bodenrichtwerte ermittelt. Künftig sind die Bodenrichtwerte jeweils zu Beginn jedes zweiten Kalenderjahres zu ermitteln, wenn nicht eine häufigere Ermittlung bestimmt ist. Der Gutachterausschuss beim Landratsamt Ebersberg hat für die Stadt Grafing b.M. zum 01.01.2022 die Bodenrichtwerte ermittelt. Die aktuellen Bodenrichtwerte liegen in der Zeit vom **01.07.2022 bis 01.08.2022** in der Stadt Grafing b.M., Rathaus, 1. Obergeschoss – Flur, Marktplatz 28, 85567 Grafing b.M., zur Einsicht öffentlich aus und sind auch im Internet auf der Homepage der Stadt Grafing b.M. (www.grafing.de) in dieser Zeit abrufbar.

Soweit aufgrund von hygienischen Vorsorgemaßnahmen im Rahmen der Corona-Vorsorgemaßnahmen die Zugänglichkeit des Rathauses eingeschränkt ist, wird nach telefonischer Terminvereinbarung (08092/703-3111 oder -3211) die Einsichtnahme innerhalb der genannten Geschäftszeiten gewährleistet.

Auch außerhalb dieser Zeit besteht das Recht von der Geschäftsstelle des Gutachterausschusses im Landratsamt Ebersberg (85560 Ebersberg, Eichthalstraße 5, Zimmer-Nr. 2.34) Auskunft über die Bodenrichtwerte zu verlangen (§ 196 Abs. 3 BauGB in Verbindung mit § 12 Abs. 2 Satz 3 BayGaV).

Urheberrechtshinweis

Die Bodenrichtwertsammlung unterliegt dem Urheberrechtsgesetz. Danach steht dem Gutachterausschuss für den Landkreis Ebersberg das ausschließliche Recht zu, die Bodenrichtwertsammlung insgesamt oder einen nach Art und Umfang wesentlichen Teil davon zu vervielfältigen, zu verbreiten oder öffentlich wiederzugeben.

Abschriften einzelner Daten – während der Dauer der Auslegung – sind grundsätzlich für den privaten Gebrauch möglich. Nicht zum privaten Gebrauch zählen die Verwendung für gewerbliche oder öffentliche Zwecke oder zum sonstigen eigenen Gebrauch wie z. B. die eigene Verwendung durch juristische Personen, Behörden, Institutionen, Unternehmen oder Angehörige freier Berufe.

Die Herausnahme von Daten während der Auslegung der Bodenrichtwerte erfolgt auf eigene Verantwortung und ersetzt keine amtliche Bodenrichtwert-Auskunft.

Bei missbräuchlicher Verwendung der Daten trifft die Haftung den Verwender.

Rechtsverbindlich sind ausschließlich schriftliche von der Geschäftsstelle des Gutachterausschusses erteilte bzw. über das Internetportal Boris-Bayern erhaltene Auskünfte.

Hinweis:

Es werden keine kostenfreien mündlichen Auskünfte mehr erteilt. Auskünfte können über das Internet-Portal www.boris-bayern.de oder direkt von der Geschäftsstelle des Gutachterausschusses im Bereich des Landkreises Ebersberg unter Gutachterausschuss@lra-ebe.de angefragt werden.

Grafing b.M., 30.05.2022

Stadt Grafing b.München

Christian Bauer

Erster Bürgermeister



Liebe Grafingerinnen und Grafinger,
zu unserem
Bürgerfest
am Samstag, 30. Juli 2022

auf dem Marktplatz unserer Stadt
möchte ich Sie recht herzlich einladen.

Ab 17 Uhr spielt die Stadtkapelle Grafing.
Ab 20 Uhr sorgt wieder die Band „De Richtigen“ für Stimmung.
Bier wird bis 1 Uhr am Marktplatz ausgeschenkt.
Bis 3 Uhr Barbetrieb.

Für das leibliche Wohl ist gesorgt!
Bedienung für den Getränkebereich.
Sie können sich aber auch gerne selbst Getränke holen!

Stadt Grafing b.München

Ihr
Christian Bauer
Erster Bürgermeister

Eine kleine Anmerkung: Insbesondere unsere jungen Besucher des Bürgerfestes und deren Eltern möchte ich auf das Jugendschutzgesetz hinweisen, das den Ausschank von Bier, Wein und Sekt nur an Jugendliche ab 16 Jahre erlaubt. Branntweinhaltige Getränke werden nur an Volljährige ausgeschenkt bzw. verkauft. Das Rauchen ist ebenfalls nur Volljährigen erlaubt. Alle Verkaufsstände sind darauf hingewiesen und werden auch durch Ausweiskontrollen die Einhaltung des Jugendschutzgesetzes auf dem Grafinger Bürgerfest sicherstellen. Ich bitte alle Besucher des Bürgerfestes, verantwortungsvoll mit dem Konsum von Nikotin und Alkohol umzugehen. Gerne können Sie sich bei Fragen zum Jugendschutz an unseren Jugendpfleger, Herrn Al-Kass, Telefon 08092/703-1171 oder an das Kreisjugendamt Ebersberg, Herrn Ingo Pinkofsky, Telefon 08092/823-311, wenden.

Ruhebankerl

Idyllisches Plätzchen zum Verweilen; zwischen der Verlängerung der Forellenstraße und dem Übergang über den Wieshamer Bach zum Birkenholz hinter dem Freibad befindet sich diese neue Bank.



© privat

SITZUNGSTERMINE

des Stadtrates und seiner Ausschüsse

Stadtratssitzung

Dienstag, 05.07.2022 19.00 Uhr

Bau- und Werkausschuss

Dienstag, 26.07.2022 17.00 Uhr

Alle Sitzungen finden im Sitzungssaal
im Rathaus statt.



STADT GRAFING

Einwohnermeldeamt der Stadt Grafing

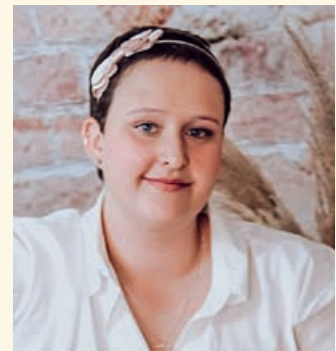

Christin Hochrainer

Ich bin seit Dezember im Einwohnermeldeamt der Stadt Grafing. Als Quereinsteigerin habe ich die Werkbank mit dem Schreibtisch getauscht. Zu meinen Aufgaben im Einwohnermeldeamt gehören die Ausstellung von Ausweisen und Reisepässen, Kinderreisepässen, An- und Ummelden der Bürgerinnen und Bürger sowie Gewerbemeldungen. In meiner Freizeit musiziere ich gerne und lese viel. Zudem bin ich als zweiter Vorstand und Probenleitung beim Spielmannszug Grafing tätig. Beim BRK Grafing bin ich Sanitäterin.

50 JAHRE GRAFINGER FREIBAD

Städtisches Freibad Am Sportzentrum

Ab Mitte der 1950er Jahre trägt sich die junge Stadt Grafing mit dem Gedanken, wieder ein gemeindliches Familienbad einzurichten.

Bis aus den ersten Überlegungen Wirklichkeit wird, vergehen jedoch noch über ein- einhalb Jahrzehnte.



© Archiv der Stadt Grafing b. München



© Archiv der Stadt Grafing b. München

Eröffnung Helmut Wohner, Ebersberg

1971: Erst nach entsprechenden Grundstückserwerbungen am nordöstlichen Stadtrand, nach diversen Beschlüssen der kommunalen Gremien, nach eingehenden Bau- und Finanzplanungen sowie nach Gründung eines „Vereins zur Förderung des Grafinger Stadtbades“ können 1971 die Bauarbeiten im Bereich des Sportzentrums nahe der Volksschule beginnen.

Das neue Freibad, bestehend aus Sportbecken, Nichtschwimmerbecken, Kinderplanschbecken, Liegewiese, Umkleidekabinen und Erste-Hilfe-Station, kann mit großem Festprogramm am 3. Juni 1972, seiner Bestimmung übergeben werden. Nur zwei Monate später hat die eben erst eröffnete Badeanstalt eine bedeutende Bewährungsprobe: für mehrere Wochen wird sie zur Trainingsstätte für die Schwimmerinnen und Schwimmer der amerikanischen, australischen, ostdeutschen und sowjetischen Olympiamannschaften.

2008: Nach 35 Betriebsjahren bedarf das von der Bevölkerung über die Zeit hin sehr gut angenommene Grafinger Freibad einer grundlegenden Sanierung. Diese Notwendigkeit bietet zugleich Gelegenheit, die Anlage den gestiegenen Ansprüchen entsprechend umzugestalten.

Und so präsentiert sich das Stadtbad heute in einem zeitgemäßen Erscheinungsbild, ausgestattet mit vielen Attraktionen.

Die Jubiläumsfeier findet am 16. Juli 2022 statt.



50 Jahre Freibad Grafing



Liebe Grafingerinnen und Grafinger,
zu unserem

Freibadjubiläum am Sa., 16. Juli 2022

möchte wir Sie recht herzlich in das
Freibad, Am Stadion 11,
85567 Grafing b.M., einladen.

Bei freiem Eintritt dürfen Sie sich
auf einen spannenden Tag freuen.

Bürgermeister Christian Bauer wird
um 10.00 Uhr die Feierlichkeiten
gemeinsam mit der Stadtkapelle
Grafing eröffnen und im Anschluss
die Startfreigabe für ein 12-Stunden-
Schwimmen erteilen. Hierbei können
Kilometer für eine Verschönerung des
Pausenhofes in der Grundschule
erschwommen werden.

Unter dem Sprungturm finden
Tauchvorführungen statt und auf dem
Freibadgelände werden Spiele für
Kinder und diverse Aufführungen
angeboten.

Ab 18.00 Uhr bis zum Abpfiff des
12-Stunden-Schwimmes um
22.00 Uhr sorgen die Bands
„Rotes Motorrad“ und „Downtown“
auf der Showbühne für Stimmung.

Wir würden uns über eine zahlreiche
Teilnahme freuen, damit wir diesen
ganz besonderen Tag gebührend
feiern können.

Für das leibliche Wohl ist gesorgt!

Stadt Grafing b.München

Ihr
Christian Bauer
Erster Bürgermeister



250€ THG-PRÄMIE FÜR IHR ELEKTROAUTO!

Ihr Fahrzeug ist rein batteriebetrieben? Profitieren Sie von Ihren eingesparten Emissionen und holen Sie das Meiste aus Ihrem E-Auto heraus. Sie erhalten von uns 250€ pro E-Auto und helfen ganz nebenbei den Klimawandel zu bekämpfen. Das Beste: Wir zahlen Ihnen die Prämie jedes Jahr aufs Neue! **Jetzt in 3 einfachen Schritten Ihren Bonus sichern unter www.rothmoser.de/thg-quote/.**



Kläranlage



Idyllisch, etwas abseits am Ende der Mühlenstraße im wunderschönen Atteltal gelegen, eine der wichtigsten Einrichtungen unserer Stadt – die Kläranlage. Gebaut 1977, damals als modernste Anlage in ganz Bayern. Ertüchtigt im Jahre 1997 und bis heute zuverlässig in Betrieb.

Abwassermeister und Umweltschutztechniker Settha Leng nimmt uns mit auf einen Streifzug über das Gelände der Kläranlage. Insgesamt arbeiten 6 Mitarbeiter (auch im Bereitschaftsdienst) um hier alles am Laufen bzw. Fließen zu halten.

Und eines vorweg: Es stinkt nicht!

20 Pumpstationen mit Fernmeldeeinrichtung und ca. 100 km Kanalnetz wollen schließlich gepflegt, gewartet und in Schuss gehalten werden. Die Auslastung der Anlage liegt derzeit bei ca. 18.000 Einwohnern. Angeschlossen sind derzeit ca. 15.000 Einwohner. Die Ausbaugröße der Anlage ist für 26.000 Einwohner. Das zugehörige Blockheizkraftwerk erzeugt ca. 50 KW und auf dem Dach befindet sich eine PV-Anlage für den Eigenverbrauch

mit ca. 52 kWp, die jährlich stattliche 44.000 kWh Strom erzeugt. Ob Feinrechen, Sandfang, Vorklär- oder Belebungsbecken, Faulbehälter, Schlamm-silo, Gasbehälter oder Prozesswasserbecken – jeder Bereich muss zuverlässig gewartet und überwacht werden.

Die Reinigung des Wassers erfolgt in mehreren Schritten. Am groben Rechen werden Abfälle (gesichtet wurde eine gelbe Rübe, die bitte in die grüne Tonne und nicht ins Abwasser gehört) und Toilettenpapier sowie alle anderen Grobstoffe entfernt. Das Rechengut wird gepresst und abtransportiert. Monatlich fallen hier ca. 2 Behälter mit einem Fassungsvermögen von 1,1 m³ an. Dann muss das Wasser durch den Sandfang und den Fettabscheider ins Vorklärbecken das ein Fassungsvermögen von 790 m³ hat. Im Belebungsbecken mit 2990 m³ kommen Mikroorganismen bzw. Bakterien und Sauerstoff dazu um die gelösten organischen Stoffe abzubauen. Im Sommer wird dieser Prozess durch das schöne Wetter und die Wärme beschleunigt. Derweil wird der Schlamm aus dem Vorklär- und Nachklär-

becken in den Faulurm befördert. Durch Bakterien wird die organische Substanz zersetzt und es entsteht Klärgas. Der ausgefaulte und entwässerte Schlamm kann so in der Monoverbrennungsanlage entsorgt werden. Das gereinigte, saubere Abwasser kann somit nach Überprüfung aller Werte, wieder in den Wasserkreislauf eingeleitet werden.

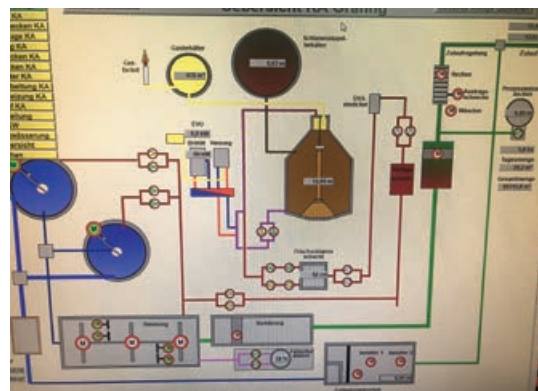
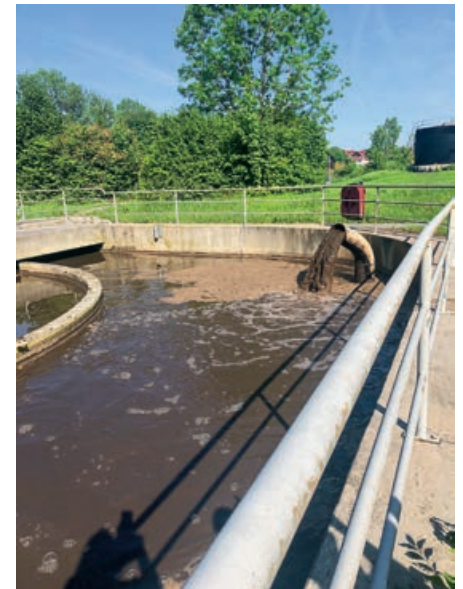



MARTERMÜHLE

KAFFEERÖSTEREI

MEIN HEIMATMOMENT.

Immer mit einem Kaffee aus der Martermühle.



Franziska Preuß, Weltklasse-Biathletin und Genussmensch

www.martermuehle.de



SENIOREN
GRAFING



© Robert Kneschke, stock.adobe.com



Deutsche
Rentenversicherung

Rentanpassung: Renten steigen 2022 deutlich

Die Renten steigen zum 1. Juli 2022 in den alten Bundesländern um 5,35 % und in den neuen Bundesländern um 6,12 %. Der aktuelle Rentenwert erhöht sich damit in den alten Bundesländern von 34,19 € auf 36,02 €.

Die Renten steigen in diesem Jahr deutlich. Es wird eine der höchsten Rentenanpassungen in Deutschland seit Einführung der Rentenversicherung geben. Hierdurch wird die hohe Preissteigerung, die in diesem Jahr erwartet wird, für die 21 Millionen Rentnerinnen und Rentner abgemildert.

Der aktuelle Rentenwert (Ost) steigt von 33,47 € auf 35,52 €. Damit beträgt der aktuelle Rentenwert in den neuen Bundesländern nun 98,6 % des Westwerts (bisher 97,9 %).

Rückblickend hat es für die Rentnerinnen und Rentner seit 2010 ein deutliches Plus bei der Rente gegeben. So sind die Standardrenten von 2010 bis 2020 im Westen um über 25 % und im Osten über 37 % gestiegen. Der Anstieg lag damit deutlich über der Entwicklung der Inflation in diesem Zeitraum.

Die Rentnerinnen und Rentner werden voraussichtlich in der Zeit vom 7. Juni bis 27. Juli 2022 mit der Rentenanpassungsmittelteilung über die Höhe der Rentenanpassung informiert. In dem Schreiben wird auch mitgeteilt, wann der neue Betrag ausgezahlt wird. Der Versand der Rentenanpassungsmittelteilungen und die Auszahlung der Renten erfolgt durch den Renten Service der Deutschen Post AG.

Neues Logo für die Seniorenberatungsstelle

Ab sofort haben wir für die Seniorenberatungsstelle in Grafing ein eigenes Logo. Alle Informationen für Seniorinnen und Senioren werden in Grafing Aktuell unter diesem Logo veröffentlicht. Die Beratungsstelle unterstützt alle Seniorinnen und Senioren sowie deren Angehörige und Bedürftige bei der Problembewältigung im Alltag. Zu den Aufgaben zählt es älteren Mitbürgern den Umgang mit Behörden zu erleichtern. Ehrenamtliches und freiwilliges Engagement sowie vorhandene Institutionen, Fachstellen, Einrichtungen und Dienste können vermittelt werden.

Kontakt: beratungsstelle@grafing.de, Angelika Beutel, Telefon 08092/703 2415, Montag und Mittwoch, 14 bis 16.30 Uhr, Rathausgasse 1.



Spielenachmittag

Der nächste Termin für den Spielenachmittag ist **Montag, der 04.07.2022** jeweils um 15 Uhr in den Räumen des Schülercafés Chaxter.

Boulespiel

Die Seniorenunion Grafing lädt alle Boulebegeisterten wieder zum gemeinsamen Boulespiel **jeden Montag** um 16 Uhr in den Stadtpark der Stadt Grafing ein. Montag den 27.06.2022 muss jedoch das Boulespiel leider entfallen.



Der Seniorenbeirat der Stadt Grafing lädt wieder zum beliebten Café-Treff ein. Zu dem gemütlichen Beisammensein, zum Austausch von Erfahrungen sowie für Fragen und Anregungen, sind alle interessierten Grafinger Seniorinnen und Senioren recht herzlich ins Café „Glashaus“ in der Gartenstraße 3 eingeladen. Das leckere Stück Torte wird für diese Runde zum Sonderpreis von 2,50 € angeboten. Das nächste Treffen findet am **Donnerstag, den 07.07.2022** um 14.00 Uhr statt.

Ausflug mit dem Stadtbus

Unser erster Ausflug mit dem Stadtbus zu einem gemeinsamen Mittagessen an den Steinsee war für alle Teilnehmerinnen ein schönes Erlebnis. Bei geselligem Beisam-

Öffentliche Toiletten im Landkreis Ebersberg

Das Landratsamt Ebersberg bietet auf Ihrer Homepage www.lra-ebe.de in der Rubrik Senioren unter Gesundheit und Soziales eine Landkarte mit allen öffentlichen Toiletten. Hier sind alle öffentlichen Toiletten mit den entsprechenden Anschriften eingezeichnet. Außerdem finden Sie eine Angabe, ob diese Toilette rollstuhlgerecht ist.

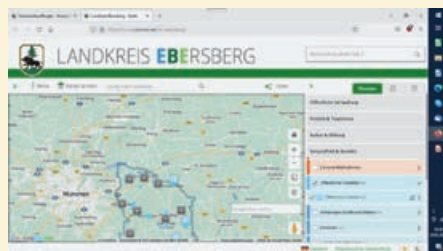

Seniorenachmittag auf dem Grandauer Volksfest

In bester Feierlaune haben am 23.05.2022 erfreulich viele Seniorinnen und Senioren der Stadt Grafing das Grandauer Volksfest besucht. Der Erste Bürgermeister Christian Bauer hatte im Namen der Stadt Grafing zum traditionellen Senioren-Nachmittag geladen. Alle über 75-jährigen Grafingerinnen und Grafinger durften sich über die Einladung zu einer Maß Festbier und einem halben Hendl freuen. Rund 1.000



mensein haben wir das gute Essen, den wunderschönen Blick auf den Steinsee und den Sonnenschein genossen.



Im Juli lädt unser Stadtbus Sie zu einer kostenlosen Fahrt ins Gasthaus zur Gass in Ebersberg ein.

Am **Mittwoch, den 13.07.2022** um 11.30 Uhr. Treffpunkt ist um 11.30 Uhr am Rathaus in der Rathausgasse. Das Wirtshaus bietet eine Speisekarte mit Schmankerl bayrisch-alpiner Ausrichtung und eine Sonnenterrasse, auf der ein schöner Tisch für uns reserviert ist. Wer möchte, kann auch noch einen kleinen Spaziergang entlang des Egglburger Sees unternehmen. Wenn Sie gern bei diesem kleinen Ausflug dabei sein wollen, melden Sie sich bitte bis zum Mittwoch, den 06.07.2022 telefonisch unter 08092 703-0 an.



Wiederaufnahme der Veranstaltungen der Caritas



Betreuungsgruppe für Menschen mit Demenz

Jeden Dienstag von 9 bis 12 Uhr im Caritas Zentrum Ebersberg, Bahnhofstraße 1 in Grafing.

Treffpunkt für pflegende Angehörige

Jeden letzten Montag im Monat von 16.30 bis 18 Uhr im Caritas Zentrum Ebersberg, Bahnhofstraße 1 in Grafing.

Kreisbildungswerk Ebersberg



Fachtag? Was geht rund um das Thema Mobilität



Mobilität ist ein individuelles Grundbedürfnis und eine körperliche Grunderfahrung. Die eigene Mobilität ist der erste Meilenstein in der menschlichen Entwicklung und ist grundlegend für ein unabhängiges Leben bis ins hohe Alter. Mobilität durchdringt unser Alltagsleben ebenso im Privaten wie auch im Öffentlichen. Mobilität bestimmt beispielsweise, wo wir wohnen und arbeiten, wie wir zusammenleben und wer in der Gesellschaft woran teilhaben kann. Mobilität ist ein bewegliches Thema, das uns alle angeht und zusammenbringt. Wir greifen an unserem Fachtag einzelne Schnittstellen heraus:

- Mobilität als körperliche Grunderfahrung
- Mobilität als Thema der Infrastruktur-Transformation (generationsgerechte Stadtentwicklung)
- Wandel der Verhältnisse (Nachhaltigkeit)
- Mobilität als Aufeinandertreffen im transnationalen Raum (Liebe auf Wanderschaft)

Termin: Sa., 16.07.2022, 14.00 – 19.00 Uhr, **Veranstaltungsort:** Ebersberg, Museum Wald und Umwelt, Ludwigshöhe 2, kostenfrei, **Anmeldung:** KBW.



Kirchengemeinde Grafing – Aßling – Glonn

Evangelisch-Lutherische Kirche in Bayern



Ökum. Wanderkreis

Rundwanderung im Mangfalltal (12 Km), **Termin:** Di., 26.07.2022, 08.15 Uhr, **Treffpunkt:** Parkplatz Max-Mannheimer-Gymnasium, 85567 Grafing. Weitere Infos unter Telefon 08092/92 40 oder pfarramt.grafing@elkb.de.



VHS Grafing

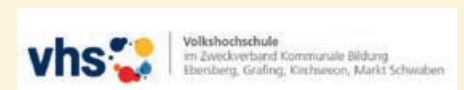

Gymnastik fürs Gehirn Jonglieren für Senioren

Zum Lernen ist man nie zu alt! Eine einfache und sehr gute Methode, sein Gehirn im Alter fit zu halten, ist jonglieren. Geschult werden Motorik, Reaktionsvermögen, Wahrnehmung von Bewegung im Raum, Gleichgewichtsgefühl und Rechts-Links-Koordination.

Beginn: Do., 07.07.2022, 14.00 – 15.30 Uhr, **Kursgebühr:** 20 €, **Dauer:** 3 x, **Veranstaltungsort:** Zorneding, Herzogplatz 15.

Wirbelsäulengymnastik 65 +

In diesem Kurs wird speziell auf die Bedürfnisse älterer Menschen eingegangen. Zusätzlich zu einer Ausgleichsgymnastik werden gezielt schonende Übungen für die Wirbelsäule angeboten. Sanfte Dehnungs- und Entspannungsübungen runden das Programm ab. Außerdem beinhaltet der Kurs Tipps und Übungen für den Alltag. Interessent*innen mit akuten Problemen wird empfohlen, vorher einen Arzt zu Rate zu ziehen. **Beginn:** Do., 07.07.2022, 10.30 – 11.45 Uhr, **Kursgebühr:** 26,70 €, **Dauer:** 4 x, **Kursort:** Grafing, Haidling 17, Raum 201, **Anmeldung:** 08092/8195 0.



Grenzstr. 5 · Tel. 0 80 92 / 67 33 · www.stadtbuecherei-grafing.de

Die Stadtbücherei Grafing informiert

Aktuelle Hinweise zu Öffnungszeiten und Veranstaltungen entnehmen Sie bitte unserer Homepage, unserer Facebook-Seite oder der Presse.



Ausstellung mit Werken von Gerlinde Back: Farblich eintauchen in die Länder des Kaffeeanbaus

So heißt das Motto der Ausstellung in der Stadtbücherei Grafing. Durch ausdrucksstarke Bilder nimmt uns die Grafinger Künstlerin Gerlinde Back mit in die Länder von Nord-, Zentral-, Mittel-, bis Südamerika. So können Sie Bilder sehen zum Beispiel von den Azteken in Mexiko sowie die berühmten Bauwerke der Maya-Pyramiden. Honduras und Guatemala bezaubern mit traumhaften Stränden. Costa Rica ist bekannt durch seine biologische Artenvielfalt an Flora und Fauna. In Brasilien gibt es ausgedehnte Regenwälder und den wasserreichsten Fluss der Erde, den Amazonas. Peru beeindruckt mit seinen Regenbogen Bergen, dem Titicacasee See und den bis zu 6700 m hohen Anden. Bolivien ist das einzige von allen aufgeführten Ländern, das noch eine indigene Bevölkerung von 60 % hat. Die Künstlerin ist eingetaucht in diese Länder und erzählt mit beeindruckenden Werken von der Landschaft, der Flora und Fauna, von den Menschen und ihrer Kultur.



Ausstellung

1. Juli – 17. August 2022. Die Kunstwerke können Sie während der Büchereiöffnungszeiten bewundern.

Großes Sommerfest der Bücherei

Wer hat Lust auf ein fröhlich-buntes Sommerfest mit großer Hüpfburg, Tombola, Waffeln und einer Zirkusshow? Kommt vor-

bei am **Montag, den 25. Juli um 15.00 Uhr!** Clown Pippo lädt zum Zuschauen, Staunen und Mitmachen ein, wenn er uns mit Akrobatik und Clownereien verzaubert. Anschließend könnt ihr spielen, essen, staunen und erkunden – und einfach Spaß haben!



Reisen Sie mit uns zum Olymp, ins Land der Götter und Philosophen!



Für Lesestoff rund um Griechenland sorgen wir mit unserer nächsten Bücherausstellung im Juli: griechische Autoren, Romane, die in Griechenland spielen, spannende Krimis und die eine oder andere Sage – Sie können sich inspirieren lassen und aus einer großen Anzahl Medien auswählen.

Stricken und Häkeln mit Vorlesen

Am **5. Juli von 16 bis 18 Uhr** treffen wir uns noch einmal vor der Sommerpause zum gemeinsamen Handarbeiten in gemütlicher Runde in der Bücherei. Es gibt Tee, Kaffee und ein gutes, meist lustiges Buch, aus dem uns vorgelesen wird. Nächster Termin nach der Sommerpause ist 4. Oktober.

Zum **Vorlesen für Erwachsene mit Kaffee und Kuchen** laden wir das nächste Mal am Montag, den **11. Juli um 16 Uhr** ein. Hier geht es ohne Sommerpause weiter am 8. August. Bei schönem Wetter sitzen wir evtl. draußen.

Schnupperkurs Eiskunstlauf

Termin:

5. bis 9. September 2022, 9 bis 12 Uhr

Veranstalter: EHC Klostersee e.V./ Abteilung Eiskunstlauf in Zusammenarbeit mit dem Förderverein Eiskunstlaufnachwuchs e.V.

Adresse: Eisstadion Grafing, Am Stadion 9, 85567 Grafing

Kontakt:

vorstand@eiskunstlaufgrafing.de, Constanze Mentz /Abtlg. EKL, Veronika Oswald /Förderverein Eiskunstlaufnachwuchs e.V.

Kosten: 30 €, Schlittschuhverleih für 1 €/Tag

Während die anderen Kinder ins Freibad gehen, gehen wir zum Schlittschuhlaufen! Training auf dem Eis für Kinder und Jugendliche ab 6 Jahren an zwei Vormittagen. Egal ob Ihr schon Eislaufen könnt, oder es gerne lernen wollt, seid Ihr bei uns richtig. In Gruppen aufgeteilt nach Alter und Können übt Ihr mit unseren Trainern und Riegenführern das Laufen auf dem Eis und vielleicht auch schon die eine oder andere Eiskunstlauffigur. Das Training ist jeden Vormittag aufgeteilt auf zwei Trainingseinheiten auf dem Eis und eine Trainingseinheit „auf dem Trockenen“, d. h. leichtes Konditionstraining, Bewegungsspiele und eine Menge Spaß!

Für die Anmeldung brauchen wir bitte folgende Daten. Name, Vorname, Alter, Telefonnummer unter denen die Eltern im Vorfeld und während der Veranstaltung unbedingt zu erreichen sind, Email-Adresse, evtl. Vorkenntnisse auf dem Eis.

Wir freuen uns auf Euer Kommen!
EHC Klostersee/
Abteilung Eiskunstlauf



Wir kaufen Wohnmobile und Wohnwagen

Wohnmobilcenter
Am Wasserturm
Telefon 0 39 44 / 3 61 60
www.wm-aw.de



RE/MAX

Grabl Immobilien



Waltraud Grabl

Rotter Straße 2 · 85567 Grafing
Tel. 08092/24776-0
info@remax-ebe.de
www.remax-ebe.de

Wir verkaufen
Ihre Immobilie
zum **Bestpreis!**

BaderMainzl



AUF DER SUCHE NACH EINER AUSBILDUNG?

Wir suchen zum 01.09.2022:

Kraftfahrzeug-Mechatroniker (m/w/d)
in Feldkirchen-Westerham, Bruckmühl-Heufeld, Rosenheim und Wolfratshausen

Kraftfahrzeug-Mechatroniker für Karosserieinstandhaltung (m/w/d)
in Feldkirchen-Westerham, Bruckmühl-Heufeld und Wolfratshausen

Fachkraft für Lagerlogistik (m/w/d)
in Feldkirchen-Westerham, Rosenheim und Wolfratshausen

Fahrzeugaackierer (m/w/d)
in Bruckmühl-Heufeld

BEIM AUTOHAUS
BADERMAINZL IS
DES A GMAHDE
WIESNI!

WIR FREUEN UNS AUF DEINE BEWERBUNG!

BaderMainzl GmbH & Co. KG · Personalabteilung · Münchener Straße 20/23 · 83620 Feldkirchen-Westerham oder per E-Mail an: personal@badermainzl.de · Tel. 08063 8109-96

www.badermainzl.de



SONNENANBETER

SIE LIEBEN DIE SONNE?

Dann genießen Sie Sonnenstrahlen ohne Reue mit dem besten UV-Schutz –
nicht nur für Ihre Haut, sondern besonders auch für Ihre Augen.

Ihr Herbert Huber & Team

Sonnenschutzgläser für Ferne oder Nähe

schon ab **49 Euro** pro Paar.

Sonnenschutzgläser Gleitsicht

schon ab **169 Euro** pro Paar.

 **HUBER OPTIK**

Rotter Str. 12a • 85567 Grafing
Tel.: 08092-8539030 • www.huber-optik.de

Unsere neuen Öffnungszeiten ab 01.08.2022:

Di – Sa: 8.30 bis 12.30 Uhr

Di – Fr: 14.00 bis 18.00 Uhr

WIR BITTEN UM TERMINVEREINBARUNG.

Die 20. Grafinger Skatertage



Im Zeitraum vom **01.08. bis 12.08.22** organisiert die Jugendpflege Grafing in Zusammenarbeit mit dem Jugendforum Grafing und dem Spielkistl des Kreisjugendamtes Ebersberg die 20. Grafinger Skatertage, welche wie jedes Jahr im Eisstadion des EHC Klostersee e.V. und an der anliegenden Skateranlage stattfinden. Kinder und Jugendliche ab 8 Jahren können täglich von 10 bis 13 Uhr und von 14 bis 17 Uhr alle Angebote nutzen. Jüngere Kinder bitte nur in Begleitung von Erziehungsberechtigten. Die Aus-

rüstung kann wie immer kostenlos gegen Pfand ausgeliehen werden. Ihr könnt zahlreiche Aktivitäten wie Einradfahren, verschiedene Bastelangebote z. B. Deinen eigenen Teddybären machen, Malen mit Acryl, Origami, Papierflieger falten mit anschließendem Wettbewerb, Mandala, BMX, Jonglierworkshop, Tischtennis, eine mobile Boulderscheibe, Rollhockey, Basketball, Fußball, Kastenklettern, Skateboarden, Kicker und Riesenkicker, SoccOut-Arena, Lebendkicker, Hüpfburg, Bungee Kabine, Ausflüge (wohin steht noch nicht fest), Boulderkurse, Chilling- Area und FIFA Soccer WM, ein Geschicklichkeitsparcours für Inliner, Skater, Slacline und noch mehr ausprobieren.

Am 03.08.2022 findet von 19.00 bis 21.30 Uhr wieder eine Skaterdisco mit Tombola und kostenlosen alkoholfreien Getränken statt. Kastenklettern und die Boulder Kurse werden von Fachpersonal von „Leben bewegt“ e.V. betreut. Alle Angebote bis auf die Bastelangebote (ca. 2 bis 8 € Materialgeld, je nach Kurs) und die Ausflüge sind kostenlos. Eine Anmeldung ist nur für die Ausflüge und die Boulder Kurse notwendig und soll vor Ort geschehen. Liebe Eltern und Erziehungsberechtigte, bitte haben Sie Verständnis dafür, dass wir auf den Skatertagen keine Aufsichtspflicht übernehmen können und für Unfälle nicht haften. Sollte Ihr Kind etwas essen wollen, besteht die Möglichkeit, in der Eishalle im Stüberl von Herrn Burgis Getränke und warmes Essen zu kaufen. Wir freuen uns auf Euren Besuch. Für weitere Informationen können Sie sich mit Mathias Mehl unter Telefon 01516/5457136 in Verbindung setzen. Das Programm wird auch unter www.grafing.de veröffentlicht werden. Weitere Kontaktmöglichkeiten unter m.mehl@grafing.bayern.de und ab 18.07. wieder beim Jugendpfleger Himo Al-Kass unter Telefon 0179/1013904 oder i.al-kass@grafing.bayern.de.

Am 03.08.2022 findet von 19.00 bis 21.30 Uhr wieder eine Skaterdisco mit Tombola und kostenlosen alkoholfreien Getränken statt. Kastenklettern und die Boulder Kurse werden von Fachpersonal von „Leben bewegt“ e.V. betreut.

Alle Angebote bis auf die Bastelangebote (ca. 2 bis 8 € Materialgeld, je nach Kurs) und die Ausflüge sind kostenlos. Eine Anmeldung ist nur für die Ausflüge und die Boulder Kurse notwendig und soll vor Ort geschehen.

Liebe Eltern und Erziehungsberechtigte, bitte haben Sie Verständnis dafür, dass wir auf den Skatertagen keine Aufsichtspflicht übernehmen können und für Unfälle nicht haften. Sollte Ihr Kind etwas essen wollen, besteht die Möglichkeit, in der Eishalle im Stüberl von Herrn Burgis Getränke und warmes Essen zu kaufen.

Wir freuen uns auf Euren Besuch. Für weitere Informationen können Sie sich mit Mathias Mehl unter Telefon 01516/5457136 in Verbindung setzen.

Das Programm wird auch unter www.grafing.de veröffentlicht werden. Weitere Kontaktmöglichkeiten unter m.mehl@grafing.bayern.de und ab 18.07. wieder beim Jugendpfleger Himo Al-Kass unter Telefon 0179/1013904 oder i.al-kass@grafing.bayern.de.

Das Rahmenprogramm der 20. Grafinger Skatertage

Zusätzlich finden diverse Turniere und Workshops statt, informiere Dich einfach vor Ort. **Vom 01.08. bis 12.08.22 täglich von 10 bis 13 und 14 bis 17 Uhr** (kein Betrieb am Wochenende).

01.08.2022

- 10.00 Start
- 10.00 – 17.00 Malen mit Acrylfarben mit Sven
- 10.00 – 13.00 Basketball Workshop mit Moritz
- 14.00 – 17.00 Kastenklettern mit „Leben bewegt“ e.V.

02.08.22

- 10.00 – 17.00 Teddybär herstellen mit Sven
- 10.00 – 13.00 Basketball Workshop mit Moritz
- 10.00 – 13.00 Clown Michael
- 10.00 – 17.00 Hüpfburg

03.08.22

- 10.00 – 17.00 Malen mit Acrylfarben mit Sven
- 10.00 – 17.00 Hüpfburg
- 10.00 – 12.30 Boulder Workshop mit „Leben bewegt“ e.V. Voranmeldung notwendig
- 19.00 – 21.30 Skaterdisco mit kostenlosen alkoholfreien Getränken und Tombola

04.08.22

- 10.00 – 17.00 Origami mit Sven, Mandala mit Lena
- 10.00 – 17.00 Boulder Workshop mit „Leben bewegt“ e.V. Voranmeldung notwendig
- 14.00 – 17.00 Kastenklettern mit „Leben bewegt“ e.V.

05.08.22

- 10.00 – 13.00 Clown Michael
- 10.00 – 17.00 Papierflieger falten mit anschließendem Wettbewerb mit Sven
- 14.00 – 17.00 Kastenklettern mit „Leben bewegt“ e.V.
- Ab 10.00 FIFA Soccer Turnier mit Muri. Finale auf Großbildleinwand

08.08.22

- 10.00 – 13.00 Clown Michael
- 10.00 – 17.00 Lebendkicker
- 10.00 – 13.00 Basketball Workshop mit Moritz
- Ab 10.00 alkoholfrei Sport genießen, SoccOut-Turnier mit dem Jugendamt

09.08.22

- 10.00 – 12.30 Boulder Workshop mit „Leben bewegt“ e.V. Voranmeldung notwendig
- 10.00 – 17.00 Lebendkicker
- 14.00 – 17.00 Kastenklettern mit „Leben bewegt“ e.V.

10.08.22

- Ab 14.00 unser traditionelles Bobby Car Rennen
- Diverse Turniere
- Ab 10.00 FIFA Soccer Turnier mit Muri. Finale auf Großbildleinwand

11.08.22

- Ab 10.00 Olympiade mit Mathias
- Diverse Turniere, erkundige Dich am Verleih

12.08.22

- Ausklang. Die Skatertage enden um 12.00 Uhr

Ehrungen auf dem Grandauer Volksfest

Die sportlichen Leistungen des EHC Klostersee wurden auf dem Grandauer Volksfest geehrt.

Kathi Ulrich ist Deutsche Meisterin im Shorttrack und Teilnehmerin bei der Jugendolympiade.

Die 1. Mannschaft des EHC Klostersee ist als Bayerischer Meister in die Oberliga aufgestiegen.

Grafings Erster Bürgermeister Christian Bauer gratuliert im Namen der Stadt Grafing und wünscht viel Erfolg im nächsten Jahr. ■



ARCHIV UND MUSEUM DER STADT GRAFING

Archiv-Stammtisch

Im Juni 1972, also vor nunmehr genau 50 Jahren, wurde das Grafinger Freibad feierlich eröffnet. Der Leiter des Archivs der Stadt Grafing, Bernhard Schäfer, nimmt das Jubiläum dieser überaus beliebten städtischen Freizeiteinrichtung zum Anlass, die Geschichte der Badeanstalt, die auf mehrere örtliche Vorläuferinstitutionen verweisen kann, im Rahmen eines Archiv-Stammtisches in Wort und Bild Revue passieren zu lassen.

Die Zusammenkunft, zu der alle an der Historie des Grafinger Freibades Interessierten herzlich eingeladen sind, findet am Donnerstag, 30. Juni, in der Gaststätte „Heckerbräu“ statt und beginnt um 19.30 Uhr. Der Archivleiter freut sich auf viele Teilnehmer. ■

© Archiv der Stadt Grafing/Helmut Wohner



Das erst wenige Wochen alte Grafinger Freibad als Trainingscamp der Olympischen Sommerspiele in München. Am 17. August 1972 besuchte Grafings Bürgermeister Alois Kleinmaier das australische Schwimm-Team bei dessen Einheiten im neuen Wettkampfbecken

STADT GRAFING – Werberinggutscheine kauft lokal!

Sie suchen ein passendes Geschenk?

Dann haben wir die perfekte Idee! Ihr könnt den Grafinger Einzelhandel unterstützen!

Verschenkt Gutscheine des Werberings, diese sind erhältlich in den Werten 10 €, 20 € und 50 €.

Der Gutschein ist jederzeit in über 80 Geschäften einlösbar!
Kauft lokal und helft dem Einzelhandel!



Der Jugendleiter*innen-Kurs für DICH

Das Jugendforum Grafing und die Stadtjugendpflege Grafing bieten für interessierte Jugendliche ab 13 Jahre und junge Erwachsene einen Jugendleiter*innen Kurs an.

Diese findet am **Samstag und Sonntag, den 17.09. und 18.09.2022 von 9.00 bis 17.00 Uhr** in den Räumen der Volkshochschule in Ebersberg, Dr.-Wintrich-Straße 3 mit anschließendem eintägigem Erste Hilfe-Kurs am 15.10.2022 statt. Sowohl der Jugendleiter*innen Kurs als auch der Erste Hilfe-Kurs sind kostenlos.



Eure Referenten sind:

Andreas Roßkopf, Dipl. Sozialpädagoge (FH)
Sven Kauz, Dipl. Sozialpädagoge (FH)

Für Euer leibliches Wohl ist gesorgt, es gibt Frühstück, Mittagessen und Getränke.

Der Grundkurs zum/zur Jugendleiter/in ist alles andere als langweilig. Ihr werdet viel in Kleingruppen arbeiten und die Schulung wird immer wieder durch gemeinsame Spiele und Aktionen aufgelockert. Das Beste ist, es wird keine Prüfung geben, Deine engagierte Teilnahme genügt.

Was bringt Dir das?

Du erfährst vieles über

Prinzipien der Jugendarbeit, Tätigkeitsfelder für Jugendleiter*innen, Ebenen der Kommunikation, Techniken der Gesprächsführung, Regeln der Verhandlungsführung, Gruppenphasen, Prinzipien der Gruppenarbeit, Konflikt und Deeskalation, Gruppenarbeit: Leitungsstile, Zusammenarbeit im Team, Partizipation und Mitbestimmung, Kooperative Abenteuerspiele, Projektmanagement und einiges mehr

und lernst

Techniken und Methoden der Jugendarbeit kennenlernen, Erwerb von Sicherheit im Umgang mit Anderen, Diskussionen leiten und strukturieren, Übernahme von Verantwortung, deeskalierendes Arbeiten, demokratische Verhaltensweisen wie z. B. Partizipation und Mitbestimmung, Projekte und Veranstaltungen initiieren und organisieren und wenn Du Lust hast kannst Du zukünftig im Jugendforum oder auf den Skatertagen (sehr cooler Ferienjob) mitarbeiten und zusammen mit anderen engagierten Jugendlichen Veranstaltungen organisieren. Das Jugendforum ist mit einem eigenen Etat von 10.000 € ausgestattet und hat dadurch die Möglichkeit einiges auf die Beine zu stellen.

Melde Dich einfach **ab 15.07.22** mit Deinen Kontaktdaten (Handynummer) und unter Angabe Deines Alters beim Jugendpfleger Himo Al-Kass unter i.al-kass@grafing.bayern.de an. Die Anmeldungen werden in der Reihenfolge ihres Eingangs bearbeitet. Solltest Du dazu noch Fragen haben, so werde ich Dir diese gerne beantworten.



ARCHIV UND MUSEUM DER STADT GRAFING

Sonderausstellung

Robert M. Weber – Bilder Räume Objekte

Der Künstler

Robert M. Weber wurde 1958 in München geboren. Nach Volksschule, Realschule und Sozialem Jahr besuchte er die Fachoberschule für Gestaltung München, die er 1978 mit der Fachhochschulreife verließ.

In der Folge machte er, unterbrochen von einer Zivildienstzeit im Bezirkskrankenhaus Haar, eine Lehre bei den Kunstschreibern Georg Braun und Ernst Bauer in Grafing, die er 1983 mit dem Gesellenbrief abschloss.

Daran anschließend studierte er an der Akademie der Bildenden Künste München in der Klasse von Prof. Hans Ladner Bildhauerei, ein Studium, das er 1989 mit dem Diplom beendete. Seither ist er als freiberuflicher Künstler tätig. Als solcher wohnte und arbeitete er von 1985 bis 1995 im Schloss Hirschbichl.

Daraufhin übersiedelte er nach Grafing, wo er sein Atelier zunächst in der Grandauerstraße einrichtete, ehe er mit diesem 2005 aus Platzgründen in den Gewerbehof an der Griesstraße umzog.

Die Ausstellung

Die Schau bietet einen Querschnitt durch das vielfältige Werk Robert M. Webers und gewährt damit einen guten Einblick in das reiche Œuvre des Künstlers, das sich mit den Worten „sakrales Gestalten – schöpferisches Entfalten“ umreißen lässt.

Zu sehen sind an Hand von Zeichnungen, Modellen und Fotos, die einen lebhaften Eindruck von den intensiven Schaffensprozessen vermitteln, hauptsächlich Dokumentationen von kirchlichen Neu- und Umgestaltungen.

Die Bandbreite reicht dabei vom liturgischen Ort über Glas und Wand bis hin zu den Vasa Sacra und lässt erkennen, wie es Robert M. Weber immer wieder gelingt, im Dialog mit dem Bestand die Aufgabe nachkonziliarer Gestaltung mit gegenwärtiger Formensprache zu lösen.

Ort und Öffnungszeiten

Museum der Stadt Grafing
Bahnhofstraße 10, 85567 Grafing
Sonntag 14.00 – 16.00 Uhr
Donnerstag 18.00 – 20.00 Uhr



DANNER
Schlüsselservice
Schließzylinder

Hinweis:
Neue Telefonnummer für
Schlüsselservice
01577 0358945

Jahnstraße 9, 85567 Grafing
www.danner-grafing.de
01577 0358945 - info@danner-grafing.de

Aus DANNER Öfen-
Herde wird DANNER
Schlüsselservice



**Geliebte Menschen
hinterlassen Spuren:
gute Erinnerungen.**

Rund um die Uhr für Sie da:

Grafing - Bhf	08092 - 862 78 00
Grafing	08092 - 23 27 70
Poing	08121 - 257 50 30
Vaterstetten	08106 - 303 50 10
Zorneding	08106 - 379 72 70

**Bestattungen
Imhoff**
www.bestattungen-imhoff.de



Carina Huber
Steuerberaterin
Diplom-Betriebswirtin (FH)

Seit über
35
Jahren
Ihre Steuerkanzlei
in Grafing

Griesstraße 11 · 85567 Grafing
Telefon 0 80 92/862 860 · Telefax 0 80 92/862 862-0
kanzlei@stb-m-huber.de · www.huber-steuerberater.com



JUWELIER SWAN
Gold · Silber · Markenuhren · Trauringe ...

Marktplatz 11
85567 Grafing
Telefon 0 80 92 / 95 20

info@juwelierswan.de
www.juwelierswan.de



<p>VORTRAG: ENERGIE-ABEND nächster Termin: 06.07.2022 und 14.09.2022</p> <p>Wie optimiere ich mein Bestandshaus? Was ist günstiger: Öl, Gas, Holz, Pellets oder Wärmepumpe? Holen Sie sich Ihre Entscheidungsgrundlage!</p> 	<p>VORTRAG: ENERGIE-SPAR-ABEND nächster Termin: 13.07.2022 und 21.09.2022</p> <p>Ich mache mich unabhängiger!</p> <ul style="list-style-type: none"> • Gas und Ölverbrauch halbieren • Sonnenstrom und Wärme effizienter nutzen • Energieträger flexibel wähle <p>sparsam effizient zukunfts- sicher</p> 	<p>VORTRAG: KRAFT-WÄRME-KOPPLUNG nächster Termin: 28.09.2022 und 23.11.2022</p> <p>Auch im Einfamilienhaus: Strom, Wärme und Warmwasser am Ort des Verbrauchs selbst machen!</p> <p>... und wer Strom erzeugen kann, besitzt eine Goldgrube</p> 
<p>VORTRAG: ERNEUERBAR & AUTARK ABEND nächster Termin: 20.07.2022 und 19.10.2022</p> <p>Mit Pellets 100 % unabhängig von fossilen Energieträgern!</p> <ul style="list-style-type: none"> • Mit Pellets heizen und dabei Strom erzeugen • Kombinierbar mit Sonnenstrom 	<p>VORTRAG: WASSER-ABEND nächster Termin: 27.07.2022 und 26.10.2022</p> <p>Sauber und sicher: hygienisches Trinkwasser richtig nutzen und behandeln. Seidenweiches Perlwasser, für zarte Haut und geschmeidiges Haar.</p> 	<p>Informieren Sie sich auf unseren Erstberatungsabenden Wir beginnen um 19.00 Uhr, wenn möglich, im Haus – sonst online. Anmeldung unter: Tel 0 80 92/2 49-0 Wildermuthstr. 6 · 85560 Ebersberg</p> <p> www.wochermaier.de Bad Heizung Solar BHKW Service</p>

HNH
Rechtsanwaltskanzlei

Ihre Rechtsanwaltskanzlei in Grafing und Umgebung. Seit 1976 mit gründlichen Kenntnissen der örtlichen Gegebenheiten.

Friedhelm Haenisch Rechtsanwalt	Dr. Kirsten Nießen Rechtsanwältin FA Familienrecht	Florian Haenisch Rechtsanwalt FA Erbrecht FA Familienrecht
---	---	--

Erbrecht · Familienrecht · Allgemeines Zivilrecht

Marktplatz 22 85567 Grafing	T 0 80 92 – 3 10 25 F 0 80 92 – 53 27	www.haenisch-niessen.de Rechtsanwaelte@Haenisch-Niessen.de
--------------------------------	--	---

Die nächste Ausgabe von Grafing Aktuell wird zwischen dem **22. und 29. Juli 2022** verteilt.

Redaktionsschluss für Beiträge von Vereinen und Gruppen aus Grafing ist **Freitag, der 1. Juli 2022, 12 Uhr**

Bitte nutzen Sie für Ihre Beiträge die Mailadresse **Redaktion-ga@grafing.de**.

GRAFING
AKTUELL
Amtsblatt – Informationen aus dem Rathaus



Grandauer Volksfest eröffnet

Bei strahlendem Sonnenschein erfolgte der Einzug vom Marktplatz auf den Volksfestplatz. Grafings Erster Bürgermeister Christian Bauer hat das Grandauer Volksfest eröffnet. Vier Schläge, dann hieß es: O'zapft is.



Impressionen vom Festeinzug



Erster Bürgermeister Christian Bauer mit der ersten Maß



Grafings Erster Bürgermeister Christian Bauer beim Fassanstich



DAS NEUE
FACHGESCHÄFT
SPEZIELL FÜR

Frauen



*Hallo
Sommer!*



NEU!

BRUSTPROTHETIK / PERÜCKEN / KOMPRESSION /

fina & liv weiß wie wichtig es ist, sich auch nach herausfordernden Lebenssituationen wieder stark, schön und weiblich zu fühlen. Und wir helfen gerne dabei! Im modernen und geschmackvollen Ambiente finden Sie eine große Auswahl an **Dessous, Spezial-BHs, Bademode, Kompressionsstrümpfen und Perücken**. Wir freuen uns auf Sie und bringen viel Zeit für Ihr neues Lebensgefühl mit!

Vereinbaren Sie einfach einen Termin unter www.finaundliv.de oder unter **089. 443 884 64** und besuchen Sie uns in Bogenhausen.



Brustprothese nach Maß

Brustprothetik ganz individuell an den eigenen Körper anpassen: mithilfe eines 3D-Scans wird der Brustbereich erfasst und die Maß-Prothese ganz nach Ihren Wünschen gefertigt. Wir beraten Sie gerne!

**MÜNCHENS NR. 1
NUR BEI UNS!**

fina & liv

EIN NEUES LEBENSGEFÜHL

Arabellastraße 5 – Ecke Rosenkavalierplatz · 81925 München · hallo@finaundliv.de · www.finaundliv.de

☎ 089 443 884 64

ÖFFNUNGSZEITEN

Montag - Donnerstag
09.00 - 18.00 Uhr

Freitag
09.00 - 13.00 Uhr

Veranstaltungen vom 02.07. bis 30.07.2022

Bitte beachten Sie: Aufgrund der Einschränkungen im Zusammenhang mit der Corona-Pandemie kann es eventuell zu Änderungen kommen, die zum Redaktionsschluss noch nicht feststanden. Im Zweifelsfall wenden Sie sich bitte direkt an den Veranstalter/Organisator.

Thema	Tag	Zeit	Veranstaltungsort	Veranstalter
Grafinger Jugendorchester – Filmmusik und andere Spezialitäten	02.07.2022	18.30	Halle des Bauhofs Grafing, Glonner Straße 43, 85567 Grafing b.München	Grafinger Jugendorchester
Eröffnung neue Boulderhalle – Sommerfest	03.07.2022	12.00	Thomas-Mayr-Straße 4 in Grafing	Leben bewegt e.V. – Integrative Bewegungsförderung für Kinder, Jugendliche und Familien
Grafinger Jugendorchester – Filmmusik und andere Spezialitäten	03.07.2022	18.30	Halle des Bauhofs Grafing, Glonner Straße 43, 85567 Grafing b.München	Grafinger Jugendorchester
Grafinger Jugendorchester – Filmmusik und andere Spezialitäten	04.07.2022	18.30	Halle des Bauhofs Grafing, Glonner Straße 43, 85567 Grafing b.München	Grafinger Jugendorchester
Strick- und Häkelgruppe mit Vorlesen	05.07.2022	16.00	Stadtbücherei Grafing, Grenzstraße 5	Stadtbücherei Grafing
Rundfahrt zur Sonderausstellung von Robert M. Weber – Bilder-Räume-Objekte	09.07.2022	09.00	Rundfahrt	Förderverein des Museums Grafing
Sommerserenaden des Symphonieorchesters Zorneding	09.07.2022	20.00	Schloss Elkofen (bei Regen evangelische Kirche in Grafing)	Kulturverein Zorneding-Baldham
Sommerserenaden des Symphonieorchesters Zorneding	10.07.2022	20.00	Kirche St. Ottilie in Möschenfeld	Kulturverein Zorneding-Baldham
Vorlesen für Erwachsene. Die faszinierende Welt der Bücher	11.07.2022	16.00	Stadtbücherei Grafing, Grenzstraße 5	Stadtbücherei Grafing
Talentetausch Markttreffen + Infoabend	12.07.2022	19.30	Caritaszentrum, Bahnhofstraße 1	Talentetausch – Region Grafing (TTG)
Freibadjubiläum – 50 Jahre Grafinger Freibad	16.07.2022	10.00	Freibad, Am Stadion 11, Grafing	Stadt Grafing b.München
Spielenachmittag für ukrainische Familien - ігровий день для української родини	19.07.2022	15.30	Stadtbücherei Grafing, Grenzstraße 5	Stadtbücherei Grafing
Selbsthilfegruppe für Angehörige psychisch kranker Menschen	20.07.2022	18.00	Ebersberg, Sieghartstraße 21	Brigitte Weitzer
Großes Sommerfest!	25.07.2022	15.00	Stadtbücherei Grafing, Grenzstraße 5	Stadtbücherei Grafing
Selbsthilfegruppe für Angehörige psychisch kranker Menschen	27.07.2022	18.00	online	Brigitte Weitzer
Bürgerfest der Stadt Grafing b.München	30.07.2022	17.00	Marktplatz der Stadt Grafing b.München	Stadt Grafing b.München

GRAFINGER JUGENDORCHESTER

Back in Concert

Freuen sie sich auf ein sprühendes Event mit allem, was man braucht – endlich wieder!

„Großes Kino“ mit Drumline und Sinfonieorchester vom **2. bis 4. Juli 2022**. **Einlass und Abendkasse:** 18.30 Uhr. **Drumline:** 19.00 Uhr. **Konzertbeginn:** 19.30 Uhr. **Ort:** Neuer Bauhof, Glonner Str. 43, Grafing b. München.

Der Vorverkauf startet am 06.06.2022 in der Bücherstube Slawik und im Online Ticketshop unter <https://www.jugendorchestergrafing.de/upcoming/ticketshop>.



Zuhause wohnen und vom Wert Ihrer Immobilie profitieren

Experten-Interview mit Anton Hiltmair: „In Oberbayern sind wir zuhause, hier stehen wir für Immobilienverrentung mit Herz und Verstand.“



„Ich freue mich, für die Ruheständler diese Möglichkeit zu haben“: Das Münchner Unikat Dieter „Didi“ Schweiger arbeitet gern mit Anton Hiltmair zusammen.

Viele Münchner Rentner kennen das: Sie leben in ihrem eigenen Zuhause und sparen sich die Miete. Trotzdem sind sie knapp bei Kasse. Ihr Vermögen ist in der Immobilie gebunden und die monatliche Rente reicht gerade mal für Wohngeld, kleinere Reparaturen oder alltägliche Ausgaben. Was tun? Umziehen aus den vertrauten vier Wänden? „Das muss nicht sein“, sagt Anton Hiltmair von Wohnen & Gut Leben GmbH.

Wie können Eigenheimbesitzer zuhause wohnen bleiben und mühelos zu mehr Geld kommen?

Hiltmair: Viele Rentner haben jahrelang für ihr Eigenheim gespart, um im Alter mietfrei darin wohnen und gut leben zu können. Das können sie, indem sie ihre Immobilie verrenten. Das heißt, sie verkaufen ihr Eigenheim und bekommen dafür zwei Dinge: Erstens die Geldsumme aus dem Verkauf und zweitens das lebenslange Recht, mietfrei darin zu wohnen. Das lebenslange Nutzungsrecht wird durch einen Eintrag im Grundbuch sogar notariell gewährleistet. Das Modell ist also absolut sicher. Im Prinzip ändert sich, wenn man so will, für sie nichts, nur dass sie deutlich mehr Geld zur Verfügung haben als zuvor.

Kein Wunder, dass die Verrentung der Immobilie unter Senioren immer beliebter wird. Wozu nutzen sie das Geld?

Hiltmair: Ja, die Nachfrage ist enorm! Unsere Kunden leisten sich oft eine bessere medizinische Versorgung, erfüllen sich lan-

gersehnte Wünsche oder verwenden es für einen finanziell entspannten Alltag. Viele nutzen das Geld auch zur Schuldentilgung oder zur Steuersenkung bei einer Vererbung. Den Kunden stehen alle Türen offen.

Die Beweggründe für eine Immobilienverrentung sind also wie man sieht ganz unterschiedlich?

Hiltmair: Ja, so unterschiedlich wie die Menschen selbst. Oft kommen die Kunden zu mir aus persönlichen Gründen. Wenn es beispielsweise keine direkten Erben gibt, wollen Senioren den Nachlass frühzeitig regeln. Andere wollen ganz einfach den Wert ihrer Immobilie erleben oder endlich alte Bankkredite zurückzahlen. Es gibt aber auch Entwicklungen am Markt, die für eine Verrentung sprechen: Die neuen Bankengesetze zum Beispiel erschweren es den Senioren trotz Immobilienvermögen Kredite zu bekommen. Damit werden größere Instandsetzungen am Haus oder Sonderumlagen für Wohnungseigentum im Alter zur massiven Belastung. Oder ein weiteres Beispiel: Durch den Preisanstieg auf dem Immobilienmarkt bekommen die Senioren beim Verkauf heute meist mehr Geld als sie selbst bezahlt haben. Zusammen mit dem lebenslangen mietfreien Wohnrecht gewinnen sie dadurch doppelt.

Was sollten Rentner tun, wenn sie eine Immobilienverrentung in Betracht ziehen?

Hiltmair: Ganz wichtig ist zunächst eine fundierte persönliche Beratung, bei der wir immer die gesamte Situation – also Finan-

zen, den Wert der Immobilie, die monatliche Rente, eventuelle Darlehen, mögliche Erbsprüche und steuerliche Aspekte – betrachten. Unsere Kunden erhalten dabei sofort Transparenz über den Wert Ihrer Immobilie und einen Überblick, welche Lösung für sie persönlich wirklich lebenslang sinnvoll ist. Wenn sich unser Kunde für eine Verrentung entscheidet, begleiten wir ihn durch den gesamten Prozess bis hin zum Vertragsabschluss beim Notar.

Sie haben bereits über hundert Rentnern zu einem finanziell entspannten goldenen Herbst in ihren vertrauten vier Wänden verholfen. Was freut Sie am meisten an Ihrer Tätigkeit?

Hiltmair: Viele meiner Kunden sind froh, dass sie ihren Garten oder ihre langjährigen netten Nachbarn behalten können und nicht mehr jeden Cent umdrehen müssen. Das zeigt mir immer wieder aufs Neue, dass ich das Richtige tue. Besonders schön finde ich es aber auch, dass mir jährlich unzählige Senioren, die mit mir gemeinsam ihre Immobilie verrentet haben, telefonisch zum Geburtstag gratulieren. Dieses freundschaftliche Verhältnis werde ich als größtes Kompliment für meine Arbeit.

Kostenfreie und unverbindliche Beratung oder Informationsunterlagen anfordern:

Wohnen & Gut Leben GmbH

Maria-Theresia-Straße 1

81675 München

Telefon 089 / 21 909 310

E-Mail: info@wohnenundgutleben.de

www.wohnenundgutleben.de

Tipp vom Experten:

Welche Verrentungsvariante zu Ihrer persönlichen Situation und Ihren Wünschen passt, finden Sie ganz einfach mit 10 Fragen heraus – kostenfrei und unverbindlich auf www.wohnenundgutleben.de



REWE Grafing übergibt 2.750 € für die Ukraine Hilfe

Spenden und helfen, das zeigt einmal mehr der Kaufmann Martin Gruber in Grafing. „Ein Krieg in Europa. Der Konflikt in der Ukraine sorgt auch bei uns für Angst. Verzweiflung und unermessliches Leid, das hören wir täglich. Daher ist es mir wichtig einen erneuten Beitrag zu leisten“.

Die Band SoN Unplugged mit Max Huber, Bene „Tschuki“ Fürst und Michael Griesgraber verzichteten auf ihre Gage.

Die kostbar im REWE vom Sale Vasic spendet die Einnahmen aus dem Verkauf von Getränken und Essen.

Der Winzer Lukas Schmidt aus Franken spendete den Wein. So kamen, mit den Spenden auch vieler Gäste an dem Konzert- und Weinabend in Grafing, 2.750 € zusammen.



Spendenübergabe beim REWE Grafing mit (v. l.) Sale Vasic (kostbar), Martin Gruber (Kaufmann), Max Huber und Michael Griesgraber (Band SoN unplugged) sowie Geschäftsführer Volker Hornsteiner (REWE Süd).

Infotafel für den Werbering

Die Stadt Grafing hat dem Werbering einen Teil der Infotafel am Stadtbahnhof für Informationen rund um den Werbering und seiner Mitglieder zur Verfügung gestellt.

Die Werbefläche wurde bereits mit einem auffälligen Slogan und Hintergrund beklebt. Zukünftig wird hier auf Werberingveranstaltungen oder Aktivitäten des Vereins hingewiesen.

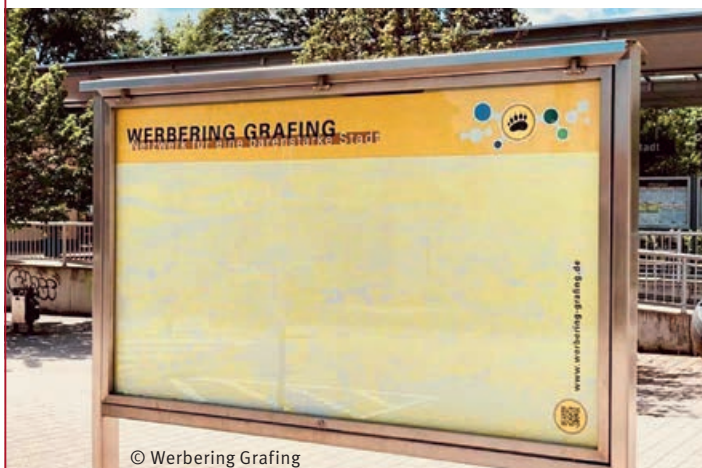

© Werbering Grafing



Kurse für alle – bei der vhs

Im Juli finden Sie wieder eine große Kurs-Vielfalt für alle Interessen. Für Umweltbewusste empfehlen wir z. B. die Begehung der **Solidarischen Landwirtschaft** in Feldkirchen-Westerham oder aber unseren Kurs **Heilpflanzen im eigenen Garten ziehen**. Für Fans von Squid Game oder K-Pop bieten wir den Kurs **Koreanische Küche** an und das Programm-Highlight für alle Jugendlichen aus der Region ist das kostenfreie **Training für Jugendliche: Kritischer Diversity-Ansatz im Alltag**.

vhs-Highlights in Grafing & Ebersberg im Juli

Grafing – Heilpflanzen im eigenen Garten ziehen

Sa., 2. Juli, 14.00 – 17.30 Uhr, Waldfriedhof, Parkplatz

Ebersberg – Training für Jugendliche: Kritischer Diversity-Ansatz im Alltag

in Kooperation mit KJR Ebersberg & Tür an Tür e. V. Fr., 8. Juli, 18.00 – 19.30 Uhr, & Sa., 9. Juli, 10.00 – 17.00 Uhr, Jugendzentrum

Ebersberg/Online – Excel: Aufbau

Sa. & So., 9./10. Juli, 09.30 – 17.30 Uhr, vhs, EDV-Raum, Bahnhofstraße 13 a

Ebersberg/Online – Flyer und Prospekte erstellen leicht gemacht

Scribus-Einstiegskurs Mi., 13./20. Juli, 18.45 – 21.45 Uhr, vhs, EDV-Raum, Bahnhofstraße 13 a

Ebersberg – Shabby Chic

So., 17. Juli, 10.00 – 15.00 Uhr, vhs, Dr.-Wintrich-Straße 3, 406

Ebersberg – Koreanische Küche

Do., 21. Juli, 18.00 – 22.00 Uhr, Grundschule, Flossmannstraße, Schulküche



© Pixabay

Feldkirchen-Westerham – Solidarische Landwirtschaft

oder wie aus Verbrauchern Ernteteiler werden Fr., 22. Juli, 18.00 – 20.00 Uhr, Daveichtenhof, Krüging 6 Die Veranstaltung wird gefördert durch das Bayerische Staatsministerium für Unterricht und Kultus.

Online – Wirbelsäulengymnastik – Sommerkurs

Mo., 25. Juli, 8 x, 18.15 – 19.15 Uhr, Online-Seminar

Wir freuen uns auf Sie!

Anmeldung zu allen Veranstaltungen unter Tel. 08092/8195-0, info@vhs-grafing.de oder www.vhs-grafing.de.

ZAMSTARTEN

Gründerzentrum Grafing

Am 19.05. fand im Gründerzentrum Grafing der 2. Pitch von jungen Gründern statt, die sich damit um die Aufnahme in das Gründerzentrum und das Netzwerk von ZamStarten bewarben.

Drei sehr unterschiedliche und spannende Geschäftsideen wurden vorgestellt und

von der Jury aus Mitgliedern des Fördervereins unter der Leitung von Bürgermeister Christian Bauer hinterfragt.

Am Ende freuten sich alle Beteiligten über die Aufnahme bei ZamStarten, das Team „Tremi“ (Nathalie Stellwag, Michael Peschek, Niels Tepho und Tanvir Islam) mit

einer Produktinnovation aus dem Bereich nachhaltige, vegane Milchprodukte, die „Holistische Lernwerkstatt“ von Dr. Angelina Bockelbrink sowie „Kinderleichte Finanzen“ von Eva Brauckmann. Wer gerne mehr über ZamStarten und das Gründerzentrum erfahren möchte – Info@zamstarten.de oder www.zamstarten.de. ■



Jury des Fördervereins



Die neuen Gründer

Sommerserenaden des Symphonieorchesters Zorneding

Glanzvoll mit Trompeten und Pauken meldet sich das Symphonieorchester des Kulturvereins Zorneding-Baldham nach einem weiteren Jahr Pause zurück. Unter der Leitung von Andreas Pascal Heinzmann spielt das Orchester seine traditionellen Sommerserenaden wieder an den altbewährten Plätzen, am Samstag, 09.07.2022 in Schloss Elkofen (bei Regen in der evangelischen Kirche in Grafing) und am Sonntag, 10.07.2022 in der Kirche St.-Otilie in Möschendorf. Beginn ist jeweils um 20 Uhr.

Mozarts dreisätzige „Pariser Symphonie“ eröffnet das Programm mit prunkvollem Anfangsallegro, einem sanglichen Mittelsatz und einem wirbelnden Finale voll Überraschungen. Überraschungen finden sich auch in Schuberts 6. Sinfonie, die das Konzert beschließt. In ihr entlockt Schubert besonders den Bläsern wunderbare Klangfarben. Dazwischen vergnügen sich die Streicher an der witzigen „Simple Symphony“ von Benjamin Britten, die er 1934 nach Kindheitskompositionen für Streich-

orchester zusammenstellte. Nach zwei übermütigen Sätzen kippt die fröhliche Stimmung in der „Sentimental Saraband“ in Leid und Schmerz. Doch manchmal strahlt ein zarter Lichtschimmer in die tiefe Trauer und lässt auf bessere Zeiten hoffen. Bei Britten folgt ein ausgelassenes Finale!

Weitere Infos und Kartenbestellungen (der Online-Ticketverkauf wird in Kürze freigeschaltet sein) unter www.orchester-zorneding.de. ■



SCHWIMMEN MIT GUTEM GEWISSEN

Die Stadt Grafing macht's möglich

Für die Wärme sorgt die Biogasanlage der Fa. Rothmoser. Der Ökostrom kommt zu 100 % vom EBERWERK. Nur schwimmen müssen Sie noch selber. Unser Freibad freut sich auf viele Badegäste und Wasserratten.



Banner am Freibad

ZAHLEN DATEN FAKTEN

Juli 2022

Warum Radfahren glücklich macht

Fahrradfahren ist umweltschonend, klimafreundlich und günstig. Laut Umweltbundesamt können in Ballungsgebieten **mindestens 30 % der Autofahrten durch das Rad ersetzt** werden. Denn: **Zwischen 40 und 50 % der Autofahrten sind kürzer als 5 Kilometer!**

In der Praxis bedeutet das, dass ein*e Berufspendler*in, die oder der je **5 km mit dem Rad zur Arbeit** hin- und zurückfährt, durch Verzicht auf die Autonutzung **im Jahr rund 300 kg CO₂-Emissionen einsparen** kann.

Die **Nutzungskosten** eines Rads liegen bei nur **10 Cent je Fahr-Kilometer**, so das Umweltbundesamt. Darin sind die Kosten für Anschaffung, Reparaturen und Ausstattung enthalten.

Die Weltgesundheitsorganisation (WHO) ergänzt: Zudem erhöht **regelmäßiges Radfahren** die Herzgesundheit und kann das **Herzinfarktrisiko um bis zu 50 Prozent senken**. Schon **30 Minuten tägliche moderate körperliche Aktivitäten** senken das Risiko von Erkrankungen erheblich.

Und: Rad fahren **macht glücklich**, weil **nach 30 Minuten Serotonin und Endorphine ausgeschüttet** werden.



SAMMELTERMINE DER VEREINE Altpapiersammlung

Samstag, 2. Juli 2022

- sammelt der Verein Burgschützen Elkofen am „Birkenholz“, „Am Wieshamer Bach“, „Heilmannsiedlung“, „Franziska Zeller-Weg“.
- sammelt der Schützenverein Adlerhorst in Oberelkofen, Eisen-dorf, Sanftling.



© iwona golczyk / pixelio.de

GEWINNERNUMMERN

Grafing Goes Green verkündet Gewinner



Folgende Nummern haben im Mai gewonnen und können sich über Werbering-Gutscheine, Beefree-Tücher und Hasi-Gutscheine im Wert von 5 bis 30 € freuen!

1. 8515	3. 8617	5. 9458	7. 5879	9. 9392
2. 7452	4. 8532	6. 7606	8. 9391	10. 9383

Die Gewinnausgabe erfolgt durch Grafing Goes Green. Die Gewinner werden gebeten, sich per Mail, Facebook oder Instagram mit ihrer jeweiligen Gewinnnummern zu melden. Für weitere Informationen steht Grafing Goes Green gerne unter info@grafinggoesgreen.de oder ihre jeweiligen Seiten auf facebook und Instagram zur Verfügung.

Treffen der Steuerungsgruppe Fairtrade Town Grafing

In ihrem 9. Treffen beschließt die Steuerungsgruppe Fairtrade Town Grafing die Veröffentlichung eines Einkaufsführers auf der Homepage der Stadt Grafing in digitaler Form. Christina Spiegel, Klimamanagerin der Stadt Grafing und Mitglied der Steuerungsgruppe verweist auf die „Faire Woche“ im September und führt aus, dass so die Liste der Unternehmen, Dienstleister, Initiativen und Unterstützer kontinuierlich wachsen kann und stets einen aktuellen Überblick bietet.



Bereits im März wurden alle Akteure in Grafing über die Erstellung des „fairführer's“ informiert und gebeten sich zu melden, falls man ein Produkt oder eine Dienstleistung mit fairem Gedanken anbietet oder aber durch Bildungsaktivitäten oder anderweitige Initiativen über das Thema Fairtrade aufklärt.

So soll für Grafings Konsumentinnen und Konsumenten eine Übersicht entstehen, die beim Einkaufen unterstützt und zugleich zum Thema „fair“ Auskunft gibt.

Alle die interessiert sind und in den „fairführer“ aufgenommen werden wollen, können sich weiterhin gerne an christina.spiegel@grafing.de wenden.

Ablesung der Wasserzähler 2022

Die Stadtwerke der Stadt Grafing versenden im Juli wieder die Ablesekarten für die Wasser- und Kanalabrechnung. Wir bitten unsere Bürgerinnen und Bürger, den Wasserzähler selbst abzulesen und nur die **schwarzen** Zahlen in die dafür vorgesehenen Kästchen auf der Ablesekarte einzutragen und bis **spätestens 20. August 2022** an uns zurück zu senden.

Sie können gerne den Zählerstand auch online unter www.grafing.de/zaehlerstand melden oder per Fax unter 08092/703-37.

Bitte beachten Sie den Rücksendetermin, da wir sonst den Verbrauch für die Jahresabrechnung schätzen müssen.

Bitte übertragen Sie die Ablesedaten in den blauen Rücksendeabschnitt und kontrollieren Sie die Zählernummer mit den Angaben auf der Karte.

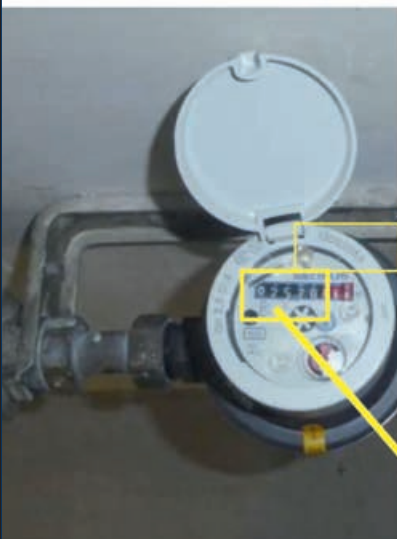

Stadtwerke Grafing b.München

Marsenschloß
Rathausgasse 1, 85627 Grafing b.München
Für Anfragen / Partner:
Eva Gadenberg
Telefon: 08092/703-33, Telefax: 08092/703-37
E-Mail: gadenberg@grafingloesung.de
Grafing b. München, 27.05.2008

Wasserzählerablesung in 85627 Grafing b.München
Postfach 1000, 85627 Grafing b.München

Stadt Grafing b.München
Marktplatz 15
85627 Grafing b.München

Bitte Ablesernummer
(Bitte bei Rückfragen angeben)
01 801 70 00 10 00 1

**Wasserzählerablesung in 85627 Grafing b.München,
für Griesstraße 23**

Sie, geehrte Kundin,
seien Sie herzlich willkommen!

Wir bitten Sie, die Jahresabrechnung für Wasser- und Kanalverbrauchsdaten selbst vorzunehmen. Bitte tragen Sie Ihre Ablesewerte auf der Rückseite ein und legen Sie diese an die Stadt Grafing zurück.

Wir bitten um Rücksendung bis spätestens:
15.08.2008

Mit freundlichen Grüßen

Ihr Ableseramt

Ihre Zähler- und Abnahmestellen:
Zählernummer: 0000000
Standort: (H m)
Verbrauch: (H m)
Zählerstand für Ihre Unterlagen:
[] [] [] [] [] [] [] []

Bitte übertragen Sie die Ablesedaten in den blauen Rücksendeabschnitt und kontrollieren Sie die Zählernummer mit den Angaben auf der Karte.

Zählerstand: [] [] [] [] [] [] [] []
Rücksendung bitte bis: 15.08.2008

Antwort
Stadtwerke Grafing b.München
Rathausgasse 1
85627 Grafing b.München

Was anderes kommt mir nicht in die Tüte!



Kaufkraft am Ort erhalten:

Liebe Leserinnen und Leser, bitte denken Sie bei Ihren Einkäufen und Aufträgen an das vielfältige Angebot der hier werbenden Betriebe und Gewerbetreibenden. Sie bilden aus, sichern und schaffen Arbeitsplätze vor Ort. Nur durch **IHRE** Nachfrage **am und im Ort** kann die Vielfalt der Handwerks- und Dienstleistungen sowie Einkaufsmöglichkeiten für den täglichen Bedarf für uns alle erhalten bleiben. Die Nähe zum Betrieb und der persönliche Kontakt sichert termingerechte Ausführung, Qualität und Service.

In Zeiten dominierender Konzerne, über die mittlerweile nicht mehr nur Bücher bestellbar sind, die massive Steuervermeidung betreiben und sich so der Beteiligung am Allgemeinwesen entziehen, kann man nur appellieren: Nutzen Sie das regionale Angebot an Produkten und Dienstleistungen. **IHRE Kaufentscheidung hat Gewicht und direkten Einfluss.**

REBA-Verlag Freising, Tel. 0 81 61 / 7 87 14 22
info@reba-verlag.de, www.reba-verlag.de

Vereinsnachrichten

Repair Café-Termine

Samstag, 16. Juli, 3. September und 19. November

Jeweils von 14 bis 18 Uhr (letzte Annahme um 17 Uhr)
Ort: CasaCreativa, Grandauerstraße 4 in Grafing (neben Kino, parken bitte nur auf der Straße oder im Hof)
Kommen Sie mit Ihren kaputten Sachen. Egal ob ein Elektrogerät,

ein Spielzeug, Gartenwerkzeug oder Fahrrad. Die ehrenamtlichen Reparierer schauen sich alles an und finden meist eine Lösung für die Probleme. Sie bleiben bei der Reparatur dabei und unterstützen wo es möglich ist. Meistens ist auch eine Fachfrau für Fragen zu Handy, Tablet und Laptop da und gibt ihr Wissen gerne



an Sie weiter. Kommen Sie und genießen Sie die Atmosphäre bei Kaffee, Tee und Gebäck.

Oft kommen dabei auch die Gäste ins Gespräch und können sich schon mal gegenseitig helfen. Das benötigte Werkzeug ist sicherlich im Raum und kann ausgeliehen werden.

Spenden in Form von Euros, Tauschpunkten oder Kuchen sind gerne gesehen.



Museumsförderverein Grafing

Der Förderverein des Museums Grafing plant eine begleitende Veranstaltung zur derzeitigen Sonderausstellung „Robert M. Weber Bilder-Räume-Objekte“. Am **Samstag, 9. Juli 2022** wird eine Rundfahrt zu sechs Kirchen angeboten, die der Künstler in den vergangenen Jahrzehnten in der gegenwärtigen Formensprache gestaltet hat.

Die Fahrt beginnt um 9 Uhr beim Kindl-Parkplatz in Grafing. Sie führt nach Egmatting, Altkirchen bei Sauerlach, Waldram, Götting, Schlossberg und Prutting. Die Rückkehr nach Grafing ist gegen 19 Uhr zu erwarten. Robert M. Weber wird die Fahrt begleiten und vor Ort seine Arbeiten erläutern.

Die Kosten für den Bus richten sich nach der Teilnehmerzahl. Maximal sind im Bus 47 € zu bezahlen. Anmeldeschluss ist der 1. Juli 2022. Die Anmeldung ist ab sofort bei Margit Schuster-Maier unter Telefon 08092/36 86 oder gerard_schuster@web.de möglich.

Flexhero fürs Ehrenamt

Der Landkreis Ebersberg setzt ab sofort auf den digitalen Ehrenamtsvermittler „FlexHero“. Die FlexHero-Plattform ermöglicht es, Interessierte für ehrenamtliche Projekte mittels einer digitalen App schnell und unkompliziert zusammenzubringen. Das Ziel des Social-Startups sei es, dass deutschlandweit analog bestehende Ehrenamt digital zu vernetzen und den sozialen Gedanken in Deutschland zu stärken. Alle Menschen, die sich sozial engagieren möchten, könnten ein passendes Projekt über die innovative FlexHero App finden. „Denn: Ein Ehrenamt darf auch Spaß machen“, so Sabine Meyer.

Vereine, soziale Organisationen und ehrenamtlich tätige Einrichtung aus dem ganzen Landkreis haben die Möglichkeit, ihre Projekte und sozialen Aktionen über die App zu kommunizieren und kostenfrei einzustellen. Durch das digitale Akquirierungs- und Verwaltungstool können schnell und einfach freiwillige Unterstützer für ehrenamtliche Projekte aller Art gefunden werden.

Im weiteren Prozess können ehrenamtlich Interessierte durch eine integrierte Chatfunktion in den direkten Dialog mit den Projekterstellern aus dem Landkreis gehen. Viele Menschen wollen sich jedoch lieber kurzfristig und projektbasiert – anstatt langfristig in einem Verein – engagieren. Hier bietet die FlexHero App eine passende Lösung. Die Nutzung der Plattform „FlexHero“ ist für alle ehrenamtlich tätigen Organisationen, Vereine und Institutionen im Landkreis kostenfrei möglich.

Ansprechpartnerin ist Ehrenamtsbeauftragte Sabine Meyer unter Telefon 08092/823-397 oder -516.



BUND NATURSCHUTZ

FFH-Gebiet (Fauna Flora Habitat) Gutterstätter Wiesen

1992 beschloss die Europäische Union, ein Schutzgebietsnetz, genannt „Natura 2000“ einzurichten, welches zum Schutz und Erhalt wildlebender Tier- und Pflanzenarten dienen sollte. Hierzu wurde die Vogelschutzrichtlinie von 1979 und die FFH-Richtlinie von 1992 herangezogen.

Im Landkreis Ebersberg gibt es ein Vogelschutzgebiet am Speichersee und einige FFH-Gebiete, von denen das größte der südliche und östliche Ebersberger Forst bildet. Kleinere FFH-Gebiete sind z. B. der Kastensee, zerstreute Waldteile bei Lindach, der Glonner Ursprung, die Hangquellen bei Pfadendorf, das Atteltal nach Hirschbichl und nahe Grafing auch die Gutterstätter Wiesen zwischen Moosach und Bruck.

Diese Feuchtwiesen entlang der Moosach beherbergen eine typische Tier- und Pflanzenwelt, wie wir sie leider nur noch sehr selten antreffen. Im Frühjahr blühen dort die Knabenkräuter, eine Orchideenart, und Schwertlilien, im Sommer findet man dort Sumpfgладиolen und im Herbst leuchten die Herbstzeitlosen in ihrem zarten Rosa. Unzählige Tiere wie Schmetterlinge, Spinnen, Käfer, aber auch die Ringelnatter und Kreuzotter haben dort ihr Rückzugsgebiet. Diese Flächen werden vom Landschaftspflegeverband gepflegt und einmal im Jahr gemäht.

Es lohnt sich ein Spaziergang auf dem kleinen Teerweg von Gutterstätt nach Bruck, um dieses wunderbare Stück Natur zu erleben. Vom Weg aus hat man einen guten Blick auf dieses Naturjuwel. Ein kleiner Abstecher zum ehemaligen Pullenhofener Tuffsteinbruch ist ebenso lohnenswert. Aus dem Steinbruch wurde über viele Jahrhunderte das Baumaterial für Bauernhöfe, Kirchen und Brücken gewonnen.

Mehr über uns gibt es unter <https://ebersberg.bund-naturschutz.de/>.



Die Gutterstätter Wiesen zwischen Moosach und Bruck sind ein artenreiches Naturschutzgebiet nahe Grafing



fi Malermeisterbetrieb Florian Finkel

Web: www.Maler-Finkel.de
 E-Mail: info@Maler-Finkel.de
 Büro: 08092/ 255 0328
 Mobil: 0174/ 138 0914
 Heubergweg 3 / 85567 Grafing

- Innenraumgestaltung
- Fassadengestaltung
- Lasier / Lackierarbeiten
- Schimmelsanierung
- Bodenbelagsarbeiten

PERFEKTION IN FARBE UND FORM

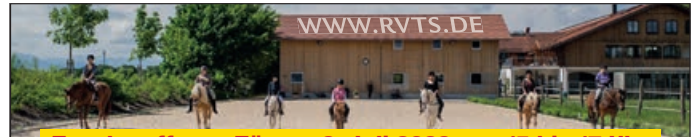

Tag der offenen Tür am 2. Juli 2022 von 15 bis 17 Uhr

Reitunterricht für Kinder ab 8 Jahren, Jugendliche und Erwachsene

Voltigieren für Kinder ab 6 Jahren

Therapeutisches Reiten

Wir sind eine vom Deutschen Kuratorium für Therapeutisches Reiten anerkannte Einrichtung.

Mitterweg 31 • 85617 Aßling
 E-Mail: info@rvts.de
 Mobil: 0172 / 8670000



**INGENIEURBÜRO
FÜR ENERGIE- UND
GEBÄUDETECHNIK**

Rotter Straße 2 T (08092) 861 906 - 0
 85567 Grafing F (08092) 861 906 20
www.ib-kinze.de stefan.kinze@ib-kinze.de

Sabrina Hirschläger

Meisterbetrieb für Maler-, Lackier- und Tapezierarbeiten aller Art



Glonner Straße 35 • 85567 Grafing
 Telefon 08092 / 14 36
 Telefax 08092 / 8504 19
 E-Mail: hirschlaeger-malermeister@web.de
 Mobil: 01 73 / 3 61 37 89



Vitale Zahnmedizin

Dr. Stephan Lindner

Spezialist für Biologische Zahnheilkunde und
Keramikimplantate



**Biologisches Behandlungskonzept
Ästhetische Zahnheilkunde
Implantologie**

Jahnstraße 5 85567 Grafing Fon: 0 80 92 - 42 15
www.dr.lindner.de



**24-Stunden-Zugriff auf Ihre Zahlen
dank Online-Buchhaltung.**

Keine Lust auf Papierkram?
Ihre Steuerberater in Grafing.



Tel.: +49 8092 8199-0 • www.ecovis.com/grafing

Wir suchen

MFA / Arzthelferin

in Voll-/Teilzeit.

**Allgemeinarztpraxis
Stefan Hala, Edling
Telefon 0 80 71 / 22 66
Mobil 0172 / 7 42 68 80**



Familien- und BürgerZentrum Grafing e.V.



Offener Treff für Jung und Alt (FBZ)

Das FBZ als offener Treff steht als Begegnungsort ohne Verzehrzwang allen offen. Egal welches Alter, welche Nationalität oder Weltanschauung. Jeder ist willkommen. Was zählt ist der respektvolle, wertschätzende und achtsame Umgang miteinander. Besuchen Sie uns. Aktuell gibt es für 0 bis 3jährige Kinder mit Mutter/Vater Krabbel- und Spieltreffs jeden Dienstag von 08.30 bis 11.30 Uhr und am Donnerstag von 09.30 bis 11.30 Uhr. Der Donnerstag-Treff wird von einem Vater geleitet der sich besonders über männlichen Besuch freut. Die ukrainischen Kinder von 0 bis 6 Jahren treffen sich am Montagvormittag und am Mittwochnachmittag. Mit den größeren Kindern wird Vorschule gemacht während die kleineren Kinder spielen. Auch das sind offene Treffs und Kinder mit Mutter/Vater aus Deutschland oder anderen Ländern sind willkommen.

Waldbaden für Eltern

Endlich Wochenende, – Sie wollen mit Ihren Kindern einen schönen Waldspaziergang machen -doch die Sprösslinge sind wenig begeistert und finden „Spazieren gehen“ langweilig? Wenn Ihnen das bekannt vorkommt, sind Sie beim Waldbaden für Eltern am **Sonntag, 03.07.22 von 9 bis 12 Uhr** genau richtig. Bei dieser Walderlebnisführung genießen Sie natürlich zuallererst die erholsame Waldatmosphäre, Sie können vom Alltag abschal-



ten, Sie stärken Ihr Immunsystem mit den wertvollen Terpenen, die der Wald verströmt und erfahren auch so einiges über die Pflanzen und was man aus ihnen machen kann. Gleichzeitig lernen Sie auch – ganz entspannt – verschiedene Übungen kennen, die Sie beim nächsten Waldbesuch mit der Familie machen können. So wird der nächste Sonntagsspaziergang auch für Ihre Kinder zum sinnlichen Waldenerlebnis. Sabine Berger, Walderlebnispädagogin führt Sie in diese Erfahrungen. Verbindliche Anmeldung bitte an kontakt@fbz-grafing.de, Kosten auf Spendenbasis, max. 14 Teilnehmer. Bitte unbedingt Langärmlige Kleidung, feste Schuhe, Insektenschutz, Trinkflasche, Sitzunterlage und gute Laune mitbringen. Sabine Berger freut sich auf Sie.

Wir töpfeln eine Geschichte

„Mit Ton arbeiten kann jede und jeder!“ sagt Manfred Kornherr. „Außer dem Lehmmaterial braucht es nur noch eine gute Idee.“ An diesem Nachmittag werden Kinder und gerne auch Eltern in der Fantasie auf einen fremden Planeten reisen und staunen, welche Dinge und Lebewesen es dort gibt und was die alles können.



Am **Freitag 15. Juli 2022, von 15 bis 17 Uhr** im Familien- und BürgerZentrum Grafing e.V. Für acht Kinder von 6 bis 12 Jahren (gerne mit Eltern), Leitung: Manfred Kornherr, verbindliche Anmeldung bitte an kontakt@fbz-grafing.de. Die getöpferten Werke können mit nach Hause genommen werden und verwandeln sich dort vielleicht weiter.



JAGDGENOSSENSCHAFT STRAUSSDORF

Versammlung der Jagdgenossenschaft

Zur nichtöffentlichen Versammlung der Jagdgenossenschaft Straußdorf am **Freitag, den 29. Juli 2022 um 19.00 Uhr** im Gasthaus Aschauer, Straußdorf werden alle Jagdgenossen freundlichst eingeladen.

Tagesordnung:

1. Rechenschaftsbericht des Jagdvorstehers
2. Kassenbericht
3. Beschlussfassung über die Verwendung des Reinerlöses der Jagdnutzung
4. Bericht der Jagdpächter
5. Neuwahl des 2. Vorstandes sowie eines Beisitzers
6. Verschiedenes

Im Anschluss an die Versammlung laden die Jagdpächter zum Rehessen ein.
Jagdgenossenschaft Straußdorf
Rudolf Maierbacher, Jagdvorsteher

TSV GRAFING VON 1864 E.V.

Jahreshauptversammlung am 6. Juli 2022

Am **06.07.2022 um 19.30 Uhr**, findet in der Gaststätte „Hochreiterhof“ im Golfclub Oberelkofen die diesjährige ordentliche Jahreshauptversammlung des Turn- und Sportvereins Grafing bei München von 1864 e.V. statt.



Tagesordnung

1. Begrüßung
 2. Protokoll der letzten ordentlichen Jahreshauptversammlung vom 03.08.2021
 3. Bericht des 1. Vorsitzenden
 4. Bericht des Kassenwartes
 5. Revisionsbericht mit Beantragung Entlastung
 6. Tätigkeitsberichte der Abteilungsleiter
 7. Ehrungen
 8. Wünsche und Anträge
- Anträge zu Tagesordnungspunkt 7 sind gemäß der Vereinssatzung vom 16.10.2009 schriftlich bis zum 29.07.2022 beim Vereinsvorsitzenden einzureichen.
- Anna Hopfes*

REGIONAL ✓ EIGENE SCHLACHTUNG
GRILLSEMINARE ✓ MITTAGSTISCH

**Metzgerei
Heimann**

GRAFING | GLONN | KIRCHSEEON



**Wollen Sie in der
nächsten Ausgabe
mit Ihrer Anzeige
dabei sein?**

Kontakt:
Tel. 0 81 61 / 7 87 14 22
E-Mail: info@reba-verlag.de

GRAFING 
AKTUELL Amtsblatt - Informationen aus dem Rathaus



Stock Astrid und Stock Niklas GbR

**Bodenbeläge Gardinen Fensterdekorationen
Polsterei Sonnenschutz**

Bernauer Straße 8 · 85567 Grafing b. München
Tel. 08092/4260 · Mobil 0172/7347137
www.decoundraum.de · decoundraum@gmx.de

Betten Glufke  www.betten-glufke.de
Ulrichstr. 1 | 85560 Ebersberg | Tel. 08092 / 850270



... weil ein guter Tag nichts beginnt.

selecta
Matratzen · Latzenmatratzen · Betten

Selecta Taschenfederkern-Matratze

- Hochwertige Tonnentaschenfederkern Matratze mit 7 Funktionszonen
- Punktelastische Körperunterstützung
- Guter Temperaturausgleich
- Pflegeleichter waschbarer Bezug
- Qualitätsprodukt "Made in Germany"

**WIR SUCHEN
VERSTÄRKUNG**

Bewerbungen an:
info@innovis-kg.de
Telefon: 08092 / 25 50 100

INNOVIS
SOLUTIONS 
MAKE IT HAPPEN!



Softwareentwickler (w|m|d)
- Prozessautomation und Visualisierung -

Ob Experte oder Berufseinsteiger – bei uns bist du richtig!

Wir erschaffen anspruchsvolle und innovative Prozessvisualisierungen für Flughäfen, Schleusen, Verkehrs- und Gebäudeleittechnik.

Wenn du bereits Kenntnisse in der Hochsprachenprogrammierung (C++, C#, Java), eine abgeschlossene Berufsausbildung oder ein (Fach-)Hochschulstudium hast...

...Dann bewirb dich!

Bei uns erwarten dich interessante Aufgaben aus den unterschiedlichsten Technologien, welche im Team mittels agiler Entwicklungsmethoden gelöst werden!

Innovis Solutions KG · Marktplatz 14 · 85567 Grafing · www.innovis-solutions.de



Meisterbetrieb und Elektrofachkraft
für Rollladen-, Jalousie- und Torbau



Christoph Trenkler GmbH

Ulrichstraße 5 • 85560 Ebersberg
Tel. 08092/2994 • Fax 08092/25843
E-Mail: info@rollladen-trenkler.de
www.rollladen-trenkler.de



Seniorenhaus Grafing



Der Spatenstich ist am 12. Mai erfolgt. Seit Anfang April wurden die Erschließungsarbeiten ausgeführt. Dazu gehörte neben der Verlängerung des Schmutzwasserkanals, die Verlegung der Fernwärmeleitung und der Einbau der Wasserleitung. Die Baustraße rund um das Gelände wurde für die schweren Baufahrzeuge hergerichtet. Für eine Bauwasserhaltung am Baufeld wurden vier Sickerschächte errichtet, damit evtl. auftretendes Grundwasser aus der Baugrube am Baugelände versickern kann und nicht in das öffentliche Kanalnetz eingeleitet wird. Die Aushubarbeiten für die Baugrube sind abgeschlossen und die Rohbauarbeiten haben begonnen. Die Verbauarbeiten an dem nicht unterkellerten Pflegebereich sind beendet. Anfang

Juni wurde mit dem Bau der Bewehrung und dem Betonieren der Bodenplatte für beide Bauwerke begonnen. Unter dem Westflügel (Wohnungsbau) wird eine Tiefgarage errichtet; diese wird von der Stadt als öffentliche Parkgarage genutzt. Im Südflügel werden im Kellerbereich die Wirtschaftsräume untergebracht. Die Rohbauarbeiten wurden an die Firma Grossmann aus Rosenheim vergeben. Mit der über 100-jährigen Erfahrung ist die Firma GROSSMANN Bau ein geschätzter Partner für alle Aufgaben im Bauhauptgewerbe. Die Sparten Hochbau, Schlüsselfertigbau, Tiefbau und Holzleimbau gehören zum breiten Leistungsspektrum des mittelständischen Bauunternehmens. Die Firma hat im Krankenhaus- und Pflegebau einschlägige Erfahrung. Besuchen Sie uns unter www.seniorenhaus-grafing.de oder www.foerderwerk-seniorenhaus-grafing.de.



ELTERNGEMEINSCHAFT GRAFING
EBERSBERG E. V.

Endspurt in den Sommer!

Kaum sind die Pfingstferien zu Ende, dauert es bloß noch einen Monat und die langen Sommerferien sind schon in Aussicht. Sommerkleidung satt, Sportsachen, Badebekleidung und Urlaubslektüre, Alles steht in der Tauschzentrale bereit für unsere KundInnen und ihre Familien.

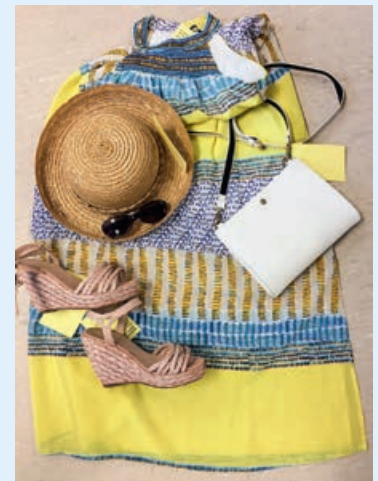

Unser Sommerschlussverkauf mit einer Preisreduzierung von ca. 30 % beginnt am **Donnerstag, den 30. Juni**.

Zwei Wochen später, ab Donnerstag, den **14. Juli** können Sie sogar 50 % sparen.

Zusätzlich bieten sich weitere Gelegenheiten an den Shopping-Samstagen am 25. Juni, 9. Juli sowie 23. Juli immer von 10 bis 13 Uhr nachhaltig und günstig einzukaufen.

SECOND – HAND IST STARK IM TREND!
Letzter Öffnungstag der Sommersaison ist der **Dienstag, der 26. Juli**.

Die Rücknahme der Waren, die nicht in den Schlussverkauf oder in die Spende gelangen sollen, ist immer nur **diens-tags** möglich. Dies gilt auch für Kommunionbekleidung.

Alle Termine und das Aktuelle finden Sie immer zeitnah auf unserer facebook Seite, auf Plakaten und Anschlägen direkt an der Tauschzentrale Grafing, Lagerhausstraße 17.

Wir freuen uns auf Sie!

IMPRESSUM: Herausgeber:

Stadt Grafing b.München
 Marktplatz 28, 85567 Grafing
 Telefon: 0 80 92 / 7 03-0
 Fax: 0 80 92 / 7 03-37
 www.grafing.de

E-Mail: stadt@grafing.bayern.de

Verantwortlich für den redaktionellen und amtlichen Inhalt:
 Christian Bauer, Erster Bürgermeister

© Fotos: Stadt Grafing b.M. und bei den jeweiligen
 Einrichtungen, Institutionen und Einzelpersonen.

Für Urheber- und Bildrechte sowie Datenschutzansprüche Dritter
 sind ausschließlich die Text- und Bildlieferanten verantwortlich.
 Bei sämtlichem zugesandtem Material (Texte, Bilder, Logos etc.)
 gehen wir von der Einwilligung zur Veröffentlichung und der Rich-
 tigkeit als auch Korrektheit rechtlicher Ansprüche aus.

Produktion, Anzeigen @Layoutkonzept:

REBA-VERLAG GmbH
 Amtsgericht München HRB 212899
 Obere Hauptstraße 36, 85354 Freising
 Tel. 0 81 61 / 7 87 14 22, Fax: -23
 info@reba-verlag.de, www.reba-verlag.de

Für Druckfehler, falsche oder unterlassene Eintragungen wird kei-
 ne Haftung übernommen. Nachdruck – auch auszugsweise – sowie
 die fotomechanische Wiedergabe und Speicherung in elektroni-
 schen Medien ist nur mit schriftlicher Genehmigung des Heraus-
 gebers gestattet. Die Verwendung der Anzeigen zur Veröffentli-
 chung außerhalb dieser Publikation ist ohne schriftliche Geneh-
 migung des Verlages unzulässig und strafbar.

Information zur Herstellung: Papier chlor- und säurefrei, aus nach-
 haltiger Forstwirtschaft (FSC), Mineralölfreie Bio-Farben, CO₂-neu-
 tral produziert

Grafing-Aktuell erscheint elf Mal pro Jahr (ab 2020) jeweils zum
 Monatsende und wird an sämtliche Haushalte der Stadt Grafing
 b.M. kostenlos verteilt. Weitere Exemplare liegen in der Stadt-
 bücherei und im Rathaus aus.

Auflage: 7.600 Stück

Druck: Gotteswinter und FIBO Druck und Verlags GmbH,
 80807 München



Schwarzbäckstr. 1 - 3
 85567 Grafing
 Fon: 08092-6169
 www.kfo-grafing.de

Ein Lächeln fürs Leben

Online-Buchung von Beratungsterminen über unsere Webseite möglich

Kieferorthopädische Praxis
 Dr. med. dent. **Monika Schüller**

TOP ARBEITGEBER
 #AUSGEZEICHNET MIT DEM
 #PLUSAWARD

praxis-award
 QUALITÄTSSIEGEL
 5 Sterne



Franke Naturstein GmbH



Grabmal-
 ausstellungen
 immer frei
 zugänglich!

Grabsteine • Inschriften • Renovierungen

www.frankenaturstein.de  info@frankenaturstein.de

Benedikt-Lutz-Str. 3
 83543 Rott a. Inn
 Tel.: 08039 - 2413

Ellmosener Str. 19a
 83043 Bad Aibling
 Tel.: 08061 - 9393252

Von-der-Tann-Str. 4
 84478 Waldkraiburg
 Tel.: 08638 - 4146

Am Herder 6
 83512 Wasserburg
 Tel.: 08071 - 3943

HELD
 ORTHOPÄDIE & SANITÄTSHAUS
 FLORIAN HELD | Inhaber



Kellerstraße 8
 D-85567 Grafing b. München
 0 80 92 / 75 90
 info@sanitaetshaus-held.de

GRAFING 
 AKTUELL Amtsblatt – Informationen aus dem Rathaus

Sie haben Fragen, gerne sind wir für Sie da:
 Tel. 0 8161 / 7 87 14 22 • nfo@reba-verlag.de

**REPARATUR BEI
 UNS IM HAUS!**



Überlassen Sie das ruhig uns.

- Wartung und Verkauf
- Kundendienst
- Reparatur aller Fabrikate
- Eigene Werkstatt

DIREKT AM BAHNHOF

euronics Perlak

Elektro Perlak | Münchner Straße 1 | 85614 Kirchseeon
 T +49 (0) 8091 6179 341 | info@elektro-perlak.de | www.euronics-perlak.de

Wildblumen im Garten – Bioversität garantiert

Es werden immer mehr, denn sie sind ganz wichtig – Bieneninseln oder Gärten in denen Bienen, Hummeln, Schmetterlinge und alles was krecht, fleucht und auf der Suche nach Nahrung ist und diese dort auch findet. Gerade in der Zeit bis Juni, bis alle Blüten aufgegangen sind, finden heimische Insekten in den Gärten wenig Nahrung. Der Rasen wird gemäht und kaum eine Blüte kann sich dort entfalten.

Es braucht pro Garten ca. 4 m² um die Zahl der Hummeln, Bienen und Wespen deutlich zu erhöhen. Einfach ein Stückchen Beet mit Wildblumensamen bestücken und dieses so belassen, wie es die Natur tun würde. Korb-, Dolden- und Lippenblütler Wildstauden, Wildblumen und Kräuter sind besonders geeignet.

Die Stadt Grafing hat bereits mehrere solcher Blühflächen angesät, die in den nächsten Wochen sichtbar werden, wenn die Saaten aufgegangen sind.

Auflistung Blühflächen der Stadt Grafing (Stand 01.06.2022)

- Ausgleichsfläche westlich des neuen Bauhofs (5.317 m²)
- Verkehrsinsel Wolfschlucht (Neuanlage Mai 2020) (ca. 25 m²)
- Straßenbegleitgrün Wasserburger Straße (ca. 200m²)
- Straßenbegleitgrün Grenzstraße (ca. 20 m²)
- Straßenbegleitgrün Kellerstraße (ca. 15 m²)
- Böschungsbegrünung Parkplatz Rotter Straße 8 (ca. 40 m²)
- Straßenbegleitgrün Kreuzung Wasserburger – Münchner Straße (ca. 35 m²)
- Ausgleichsfläche Steilhang nordöstlich der Kläranlage (ca. 430 m²)
- Steilhang zwischen Mühlthal und Rosenheimer Straße (ca. 270 m²)
- Aiblinger Straße bei Aldi
- Verkehrsinseln „Am Feld“ (9 x)
- Insel Abzweig Bahnhofstraße – Bernauer Straße
- Grünstreifen Wasserburger Straße – Ecke Goethering
- Gewerbegebiet Schammach II – Straßenbegleitgrün
- Lagerhausstraße neues Wohngebiet – Straßenbegleitgrün
- Stadtpark – Ausgleichsfläche (westlicher Teil am Weiher)



Wasserburger Straße

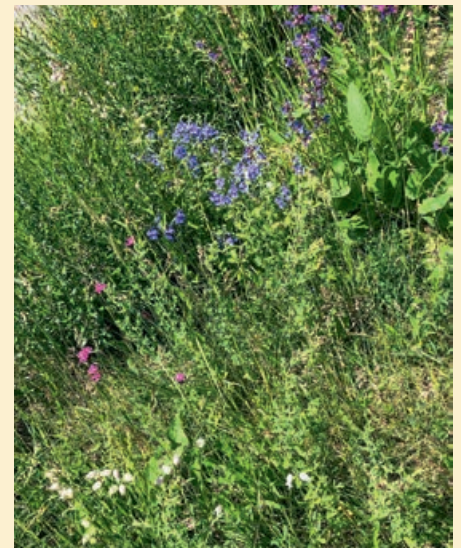

Wasserburger Straße



Lagerhausstraße



Wasserburger Str., Münchener Str.



Wildblumen